

nme NÜRNBERGER MODELL EISENBAHNEN

Innovation aus Tradition
Innovation from tradition



Neuheiten / New items

N-HO 2022

Liebe Modellbahnfreunde,

nach einem Jahr 2021, das uns allen coronabedingte Einschränkungen auferlegt hat, kommen nun noch die aktuellen Ereignisse, die seit dem 24. Februar 2022 die Welt erschüttern, hinzu.

Das neue Jahr 2022 startete mit Engpässen und bisher nicht gekannten Preissteigerungen bei Rohstoffen, Materialien und Energie. Die anhaltenden Probleme beim Transport und der dahinterstehenden Logistik, sowohl in China wie jetzt auch in Europa, prägen das Wirtschaftsgeschehen insgesamt und gehen auch an uns nicht spurlos vorüber. Wir müssen einerseits die bereits stattgefundenen Preisanpassungen teilweise weitergeben sowie in den kommenden Monaten die weitere Entwicklung der Preise – insbesondere bei den Rohstoffen und elektronischen

Komponenten – sehr genau beobachten. Wir rechnen dieses Jahr, trotz der allgemeinen Umstände, mit einer leichten Entspannung bei der Liefersituation, sodass wir guter Hoffnung sind, einen Großteil der noch ausstehenden Neuheiten in angemessener Zeit ausliefern zu können. Parallel dazu prüfen wir derzeit mit Hochdruck, ob wir Teile unserer Produktion nach Europa verlagern können.

Seien Sie versichert, dass wir bei NME alles dafür tun werden, die entstandenen Rückstände so schnell als möglich abzubauen und die Liefersituation der Neuheiten in den kommenden Monaten, für uns alle, planbar und erträglich zu gestalten. Ich darf mich schon heute für Ihr Verständnis und Ihre Geduld bedanken.

Ihr Rolf Fleischmann





N 1:160

nme

	Silowagen für Zuckertransport Uagnpps 92m³ „VTG“ Silo wagon for sugar transport Uagnpps 92m³ „VTG“		04
	Silowagen für Getreidetransport Tagnpps 101m³ „AGRO“ Silo wagon for grain transport Tagnpps 101m³ „AGRO“		04
	Silowagen für Getreidetransport Tagnpps 101m³ „VERONESI“ Silo wagon for grain transport Tagnpps 101m³ „VERONESI“		05
	Silowagen für Getreidetransport Tagnpps 101m³ „INTERFRACHT“ Silo wagon for grain transport Tagnpps 101m³ „INTERFRACHT“		06
	Silowagen für Getreidetransport Tagnpps 101m³ „ERMEWA“ Silo wagon for grain transport Tagnpps 101m³ „ERMEWA“		06

H0 1:87

nme

	2-polige, elektrisch leitende Magnetkupplung (NEM 362) 2-pole magnetic coupling electrically connecting (NEM 362)		07
	Silowagen für Getreidetransport Tagnpps 102m³ „VTG“ Silo wagon for grain transport Tagnpps 102m³ „VTG“		07
	Silowagen für Getreidetransport Tagnpps 95m³ „WASCOSA“ Silo wagon for grain transport Tagnpps 95m³ „WASCOSA“	mit Zugschl.-Bel. with train end lamp	08
	Silowagen für Getreidetransport Tagnpps 101m³ „ERMEWA“ Silo wagon for grain transport Tagnpps 101m³ „ERMEWA“	mit Zugschl.-Bel. with train end lamp	09
	Offener Güterwagen Eamnos 57m³ „WASCOSA“ Open goods wagon Eamnos 57m³ „WASCOSA“	mit Zugschl.-Bel. with train end lamp	10-11
	Silowagen für Getreidetransport Tagnpps 101m³ „INTERFRACHT“ Silo wagon for grain transport Tagnpps 101m³ „INTERFRACHT“	mit Zugschl.-Bel. with train end lamp	12
	Flachwageneinheit Laads „TWA 1060“ mit Rungen, CZ Flat wagon unit Laads „TWA 1060“ with stakes, CZ		13
	Flachwageneinheit „TWA 1060“ mit Bojen Flat wagon unit „TWA 1060“ with buoys		14
	Flachwageneinheit „TWA 1060“ mit Feuerwehrfahrzeugen Flat wagon unit „TWA 1060“ with fire engines		15
	BLS Autotransport BLS car transport	mit Beleuchtung with lighting	16-19
	48' Containertragwagen „WASCOSA“, 4-achsig 48' Container car „WASCOSA“, 4-axles	mit Zugschl.-Bel. with train end lamp	20-21
	48' Containertragwagen „WASCOSA-SERSA“, 4-achsig 48' Container car „WASCOSA-SERSA“, 4-axles		21
	2-achsiger Flachwagen Xf 08, DB 2-axle flat car Xf 08, DB	mit Zugschl.-Bel. with train end lamp	22-23

100
LIMITED
EDITION

Silowagen für Zuckertransport Uagnpps 92m³ „VTG“ Silo wagon for sugar transport Uagnpps 92m³ „VTG“

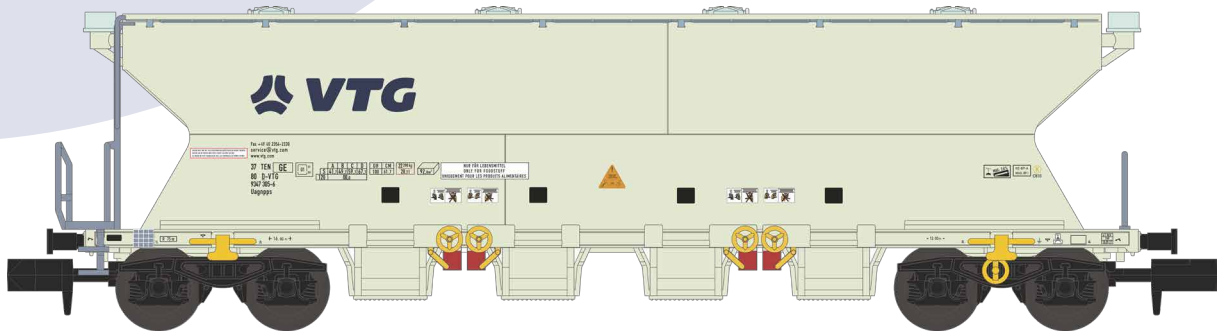

HIGHLIGHT

mit geätztem Laufweg / with etched path

Art.-Nr. / Item No.

205610 - 205611

Art.-Nr. Item No.	Artikelbeschreibung Item description	Wagennummer Running No.	Ep. ep.	UVP in € RRP in €	Liefertermin Delivery date
205610	Zuckersilowagen Uagnpps 92 „VTG“, weiß	3780 9347 305-6	6	49,90	sofort
205611	Zuckersilowagen Uagnpps 92 „VTG“, weiß	3780 9347 310-6	6	49,90	sofort

Silowagen für Getreidetransport Tagnpps 101m³ „AGRO“ Silo wagon for grain transport Tagnpps 101m³ „AGRO“



HIGHLIGHT

aufwendig bedruckt / extensively printed

Art.-Nr. / Item No.

212606 - 212611

Art.-Nr. Item No.	Artikelbeschreibung Item description	Wagennummer Running No.	Ep. ep.	UVP in € RRP in €	Liefertermin Delivery date
212606	Getreidesilowagen Tagnpps 101 „AGRO“, dunkelgrau	3784 0764 706-4	6	49,90	sofort
212607	Getreidesilowagen Tagnpps 101 „AGRO“, dunkelgrau	3784 0764 688-4	6	49,90	sofort
212608	Getreidesilowagen Tagnpps 101 „AGRO“, dunkelgrau	3784 0764 685-0	6	49,90	sofort
212609	Getreidesilowagen Tagnpps 101 „AGRO“, dunkelgrau	3784 0764 707-2	6	49,90	sofort
212610	Getreidesilowagen Tagnpps 101 „AGRO“, dunkelgrau	3784 0764 717-1	6	49,90	sofort
212611	Getreidesilowagen Tagnpps 101 „AGRO“, dunkelgrau	3784 0764 730-4	6	49,90	sofort

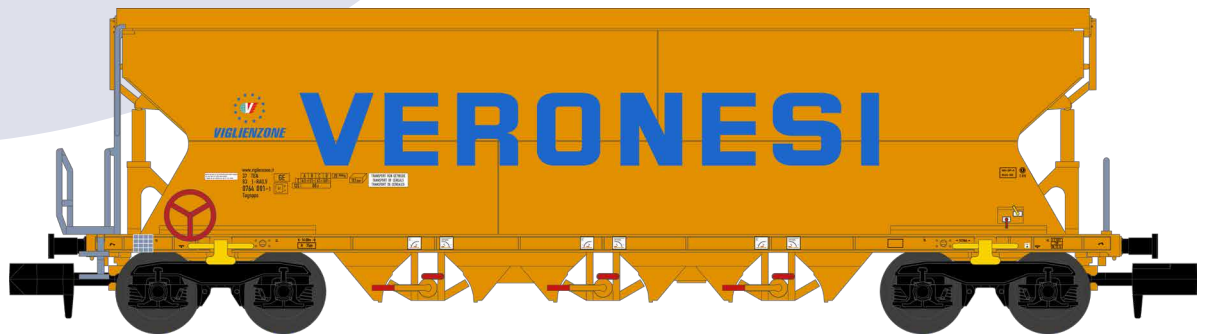

Art.-Nr. / Item No.

211650 - 211655

Art.-Nr. Item No.	Artikelbeschreibung Item description	Waggenummer Running No.	Ep. ep.	UVP in € RRP in €	Liefertermin Delivery date
211650	Getreidesilowagen Tagnpps 101 „VERONESI“, gelb	3783 0764 001-1	6	49,90	Q4/2022
211651	Getreidesilowagen Tagnpps 101 „VERONESI“, gelb	3783 0764 009-4	6	49,90	Q4/2022
211652	Getreidesilowagen Tagnpps 101 „VERONESI“, gelb	3783 0764 018-5	6	49,90	Q4/2022
211653	Getreidesilowagen Tagnpps 101 „VERONESI“, gelb	3783 0764 002-9	6	49,90	Q4/2022
211654	Getreidesilowagen Tagnpps 101 „VERONESI“, gelb	3783 0764 022-7	6	49,90	Q4/2022
211655	Getreidesilowagen Tagnpps 101 „VERONESI“, gelb	3783 0764 003-7	6	49,90	Q4/2022



Foto: Luca Seria

Silowagen für Getreidetransport Tagnpps 101m³ „INTERFRACHT“ Silo wagon for grain transport Tagnpps 101m³ „INTERFRACHT“



HIGHLIGHT

aufwendig bedruckt / extensively printed

Art.-Nr. / Item No.

214600 - 214605

Art.-Nr. Item No.	Artikelbeschreibung Item description	Wagennummer Running No.	Ep. ep.	UVP in € RRP in €	Liefertermin Delivery date
214600	Getreidesilowagen Tagnpps 101 „INTERFRACHT“, neongrün	3354 0762 016-0	6	49,90	Q4/2022
214601	Getreidesilowagen Tagnpps 101 „INTERFRACHT“, neongrün	3354 0762 005-3	6	49,90	Q4/2022
214602	Getreidesilowagen Tagnpps 101 „INTERFRACHT“, neongrün	3354 0762 012-9	6	49,90	Q4/2022
214603	Getreidesilowagen Tagnpps 101 „INTERFRACHT“, neongrün	3354 0762 025-1	6	49,90	Q4/2022
214604	Getreidesilowagen Tagnpps 101 „INTERFRACHT“, neongrün	3354 0762 018-6	6	49,90	Q4/2022
214605	Getreidesilowagen Tagnpps 101 „INTERFRACHT“, neongrün	3354 0762 001-2	6	49,90	Q4/2022

Silowagen für Getreidetransport Tagnpps 101m³ „ERMEWA“ Silo wagon for grain transport Tagnpps 101m³ „ERMEWA“



Art.-Nr. / Item No.

212630 - 212635

Art.-Nr. Item No.	Artikelbeschreibung Item description	Wagennummer Running No.	Ep. ep.	UVP in € RRP in €	Liefertermin Delivery date
212630	Getreidesilowagen Tagnpps 101 „ERMEWA“, dunkelgrau	3387 0762 761-2	6	49,90	Q4/2022
212631	Getreidesilowagen Tagnpps 101 „ERMEWA“, dunkelgrau	3387 0762 764-6	6	49,90	Q4/2022
212632	Getreidesilowagen Tagnpps 101 „ERMEWA“, dunkelgrau	3387 0762 784-4	6	49,90	Q4/2022
212633	Getreidesilowagen Tagnpps 101 „ERMEWA“, dunkelgrau	3387 0762 791-9	6	49,90	Q4/2022
212634	Getreidesilowagen Tagnpps 101 „ERMEWA“, dunkelgrau	3387 0762 754-7	6	49,90	Q4/2022
212635	Getreidesilowagen Tagnpps 101 „ERMEWA“, dunkelgrau	3387 0762 777-8	6	49,90	Q4/2022

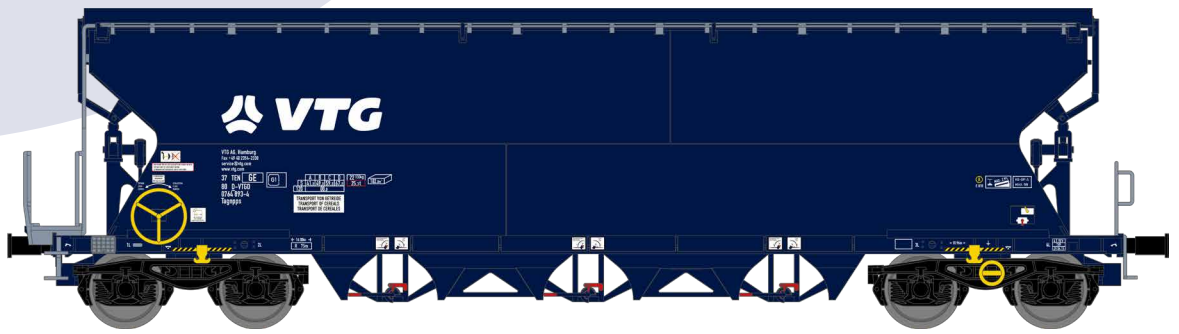

HIGHLIGHT

mit geätztem Laufweg / with etched path

Art.-Nr. / Item No. 506606 - 506611

Art.-Nr. / Item No. 506656 - 506661

Art.-Nr. Item No.	Artikelbeschreibung Item description	Wagennummer Running No.	Ep. ep.	UVP in € RRP in €	Liefertermin Delivery date
506606	Getreidesilowagen Tagnpps 102 „VTG“, blau	3780 0764 893-4	6	66,90	Q4/2022
506607	Getreidesilowagen Tagnpps 102 „VTG“, blau	3780 0764 905-6	6	66,90	Q4/2022
506608	Getreidesilowagen Tagnpps 102 „VTG“, blau	3780 0764 900-7	6	66,90	Q4/2022
506609	Getreidesilowagen Tagnpps 102 „VTG“, blau	3780 0764 914-8	6	66,90	Q4/2022
506610	Getreidesilowagen Tagnpps 102 „VTG“, blau	3780 0764 920-5	6	66,90	Q4/2022
506611	Getreidesilowagen Tagnpps 102 „VTG“, blau	3780 0764 925-4	6	66,90	Q4/2022
506656	Getreidesilowagen Tagnpps 102 „VTG“, blau, AC	3780 0764 893-4	6	66,90	Q4/2022
506657	Getreidesilowagen Tagnpps 102 „VTG“, blau, AC	3780 0764 905-6	6	66,90	Q4/2022
506658	Getreidesilowagen Tagnpps 102 „VTG“, blau, AC,	3780 0764 900-7	6	66,90	Q4/2022
506659	Getreidesilowagen Tagnpps 102 „VTG“, blau, AC	3780 0764 914-8	6	66,90	Q4/2022
506660	Getreidesilowagen Tagnpps 102 „VTG“, blau, AC	3780 0764 920-5	6	66,90	Q4/2022
506661	Getreidesilowagen Tagnpps 102 „VTG“, blau, AC	3780 0764 925-4	6	66,90	Q4/2022

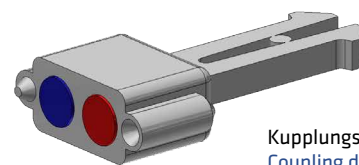

Kupplungsabstand: 15 mm
Coupling distance: 15 mm

NEUENTWICKLUNG / NEW DESIGN

Diese Kupplung ist zum Nachrüsten von Fahrzeugen mit NEM 362 geeignet
This coupling is suitable for retrofitting vehicles with NEM 362

Art.-Nr. / Item No. 950040 - 950041

Art.-Nr. Item No.	Artikelbeschreibung Item description	UVP in € RRP in €	Liefertermin Delivery date
950040	2-polige, stromführende Magnetkupplung f. NEM 362, 2 St./Btl., FN	15,50	Q1/2023
950041	2-polige, stromführende Magnetkupplung f. NEM 362, 10 St./Btl., FN	69,90	Q1/2023



FORMNEUHEIT / NEW MOLD

mit 2 Auslassschütten / with 2 bottom unloading flaps
neue Wagenlänge: 14,8 m / new length of wagon: 14,8 m

Art.-Nr. / Item No. 509600 - 509605

Art.-Nr. / Item No. 509650 - 509655

Art.-Nr. Item No.	Artikelbeschreibung Item description	Wagennummer Running No.	Ep. ep.	UVP in € RRP in €	Liefertermin Delivery date
509600	Getreidesilowagen Tagnpps 95 „WASCOSA“, orange, FN	3384 0764 082-4	6	66,90	Q1/2023
509601	Getreidesilowagen Tagnpps 95 „WASCOSA“, orange, FN	NN	6	66,90	Q1/2023
509602	Getreidesilowagen Tagnpps 95 „WASCOSA“, orange, FN	NN	6	66,90	Q1/2023
509603	Getreidesilowagen Tagnpps 95 „WASCOSA“, orange, FN	NN	6	66,90	Q1/2023
509604	Getreidesilowagen Tagnpps 95 „WASCOSA“, orange, FN	NN	6	66,90	Q1/2023
509605	Getreidesilowagen Tagnpps 95 „WASCOSA“, orange, FN	NN	6	66,90	Q1/2023
509650	Getreidesilowagen Tagnpps 95 „WASCOSA“, orange, AC, FN	3384 0764 082-4	6	66,90	Q1/2023
509651	Getreidesilowagen Tagnpps 95 „WASCOSA“, orange, AC, FN	NN	6	66,90	Q1/2023
509652	Getreidesilowagen Tagnpps 95 „WASCOSA“, orange, AC, FN	NN	6	66,90	Q1/2023
509653	Getreidesilowagen Tagnpps 95 „WASCOSA“, orange, AC, FN	NN	6	66,90	Q1/2023
509654	Getreidesilowagen Tagnpps 95 „WASCOSA“, orange, AC, FN	NN	6	66,90	Q1/2023
509655	Getreidesilowagen Tagnpps 95 „WASCOSA“, orange, AC, FN	NN	6	66,90	Q1/2023

FN = FORMNEUHEIT



Art.-Nr. / Item No. 509690

Art.-Nr. / Item No. 509695



Art.-Nr. Item No.	Artikelbeschreibung Item description	Wagennummer Running No.	Ep. ep.	UVP in € RRP in €	Liefertermin Delivery date
509690	Getreidesilowagen Tagnpps 95 „WASCOSA“, orange, mit Zugschlussbeleuchtung DE, DC/DCC, FN	NN	6	99,90	Q1/2023
509695	Getreidesilowagen Tagnpps 95 „WASCOSA“, orange, mit Zugschlussbeleuchtung DE, AC dig., FN	NN	6	99,90	Q1/2023

FN = FORMNEUHEIT

Silowagen für Getreidetransport Tagnpps 101m³ „ERMEWA“ Silo wagon for grain transport Tagnpps 101m³ „ERMEWA“



FORMVARIANTE / NEW DESIGN

vorbildgetreu ohne Bremserbühne / version without platform

Art.-Nr. / Item No. 514600 - 514605

Art.-Nr. / Item No. 514650 - 514655

Art.-Nr. Item No.	Artikelbeschreibung Item description	Wagennummer Running No.	Ep. ep.	UVP in € RRP in €	Liefertermin Delivery date
514600	Getreidesilowagen Tagnpps 101 „ERMEWA“, dunkelgrau, FV	3387 0762 761-2	6	66,90	Q4/2022
514601	Getreidesilowagen Tagnpps 101 „ERMEWA“, dunkelgrau, FV	3387 0762 764-6	6	66,90	Q4/2022
514602	Getreidesilowagen Tagnpps 101 „ERMEWA“, dunkelgrau, FV	3387 0762 784-4	6	66,90	Q4/2022
514603	Getreidesilowagen Tagnpps 101 „ERMEWA“, dunkelgrau, FV	3387 0762 791-9	6	66,90	Q4/2022
514604	Getreidesilowagen Tagnpps 101 „ERMEWA“, dunkelgrau, FV	3387 0762 754-7	6	66,90	Q4/2022
514605	Getreidesilowagen Tagnpps 101 „ERMEWA“, dunkelgrau, FV	3387 0762 777-8	6	66,90	Q4/2022
514650	Getreidesilowagen Tagnpps 101 „ERMEWA“, dunkelgrau, AC, FV	3387 0762 761-2	6	66,90	Q4/2022
514651	Getreidesilowagen Tagnpps 101 „ERMEWA“, dunkelgrau, AC, FV	3387 0762 764-6	6	66,90	Q4/2022
514652	Getreidesilowagen Tagnpps 101 „ERMEWA“, dunkelgrau, AC, FV	3387 0762 784-4	6	66,90	Q4/2022
514653	Getreidesilowagen Tagnpps 101 „ERMEWA“, dunkelgrau, AC, FV	3387 0762 791-9	6	66,90	Q4/2022
514654	Getreidesilowagen Tagnpps 101 „ERMEWA“, dunkelgrau, AC, FV	3387 0762 754-7	6	66,90	Q4/2022
514655	Getreidesilowagen Tagnpps 101 „ERMEWA“, dunkelgrau, AC, FV	3387 0762 777-8	6	66,90	Q4/2022

FV = FORMVARIANTE

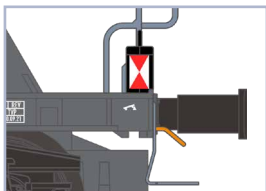

Art.-Nr. / Item No. 514690

Art.-Nr. / Item No. 514695



Art.-Nr. Item No.	Artikelbeschreibung Item description	Wagennummer Running No.	Ep. ep.	UVP in € RRP in €	Liefertermin Delivery date
514690	Getreidesilowagen Tagnpps 101 „ERMEWA“, dunkelgrau, mit Zugschlussbeleuchtung DE, DC/DCC, FN	3387 0762 756-2	6	99,90	Q4/2022
514695	Getreidesilowagen Tagnpps 101 „ERMEWA“, dunkelgrau, mit Zugschlussbeleuchtung DE, AC dig., FN	3387 0762 756-2	6	99,90	Q4/2022

FN = FORMNEUHEIT

Offener Güterwagen Eamnos 57m³ „WASCOSA“ Open goods wagon Eamnos 57m³ „WASCOSA“

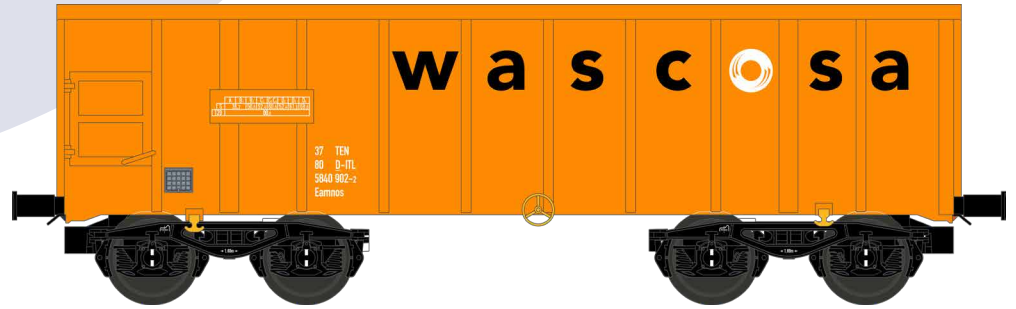

Stirnseite blau / front end blue

Art.-Nr. / Item No. 543600 - 543602

Art.-Nr. / Item No. 543650 - 543652



Stirnseite orange / front end orange

Art.-Nr. / Item No. 543620 - 543622

Art.-Nr. / Item No. 543670 - 543672

FORMNEUHEIT / NEW MOLD

neue vorbildgetreue Türanordnung / new arrangement of doors
neue Wagenlänge: 11,3 m / new length of wagon: 11,3 m

Art.-Nr. Item No.	Artikelbeschreibung Item description	Wagennummer Running No.	Ep. ep.	UVP in € RRP in €	Liefertermin Delivery date
543600	Offener Güterwagen Eamnos 57 „WASCOSA“, orange/blau, FN	3780 5840 565-5	6	49,90	Q1/2023
543601	Offener Güterwagen Eamnos 57 „WASCOSA“, orange/blau, FN	NN	6	49,90	Q1/2023
543602	Offener Güterwagen Eamnos 57 „WASCOSA“, orange/blau, FN	NN	6	49,90	Q1/2023
543620	Offener Güterwagen Eamnos 57 „WASCOSA“, blau/orange, FN	NN	6	49,90	Q1/2023
543621	Offener Güterwagen Eamnos 57 „WASCOSA“, blau/orange, FN	NN	6	49,90	Q1/2023
543622	Offener Güterwagen Eamnos 57 „WASCOSA“, blau/orange, FN	NN	6	49,90	Q1/2023
543650	Offener Güterwagen Eamnos 57 „WASCOSA“, orange/blau, AC, FN	3780 5840 565-5	6	49,90	Q1/2023
543651	Offener Güterwagen Eamnos 57 „WASCOSA“, orange/blau, AC, FN	NN	6	49,90	Q1/2023
543652	Offener Güterwagen Eamnos 57 „WASCOSA“, orange/blau, AC, FN	NN	6	49,90	Q1/2023
543670	Offener Güterwagen Eamnos 57 „WASCOSA“, blau/orange, AC, FN	NN	6	49,90	Q1/2023
543671	Offener Güterwagen Eamnos 57 „WASCOSA“, blau/orange, AC, FN	NN	6	49,90	Q1/2023
543672	Offener Güterwagen Eamnos 57 „WASCOSA“, blau/orange, AC, FN	NN	6	49,90	Q1/2023

FN = FORMNEUHEIT

H0 1:87

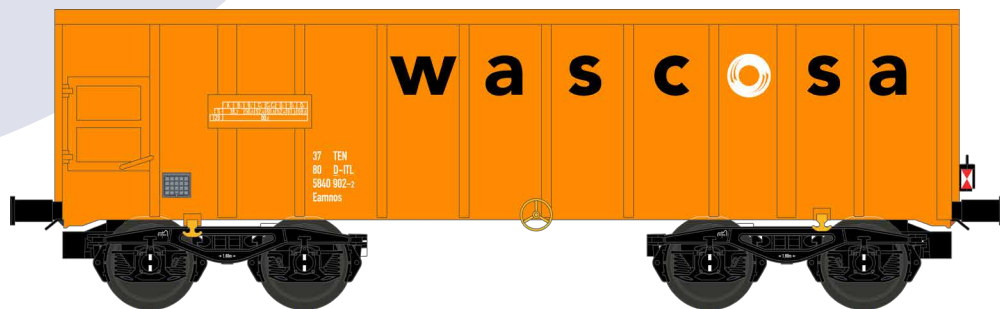
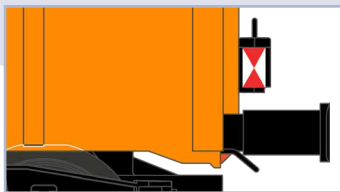

Art.-Nr. / Item No. 543690

Art.-Nr. / Item No. 543695

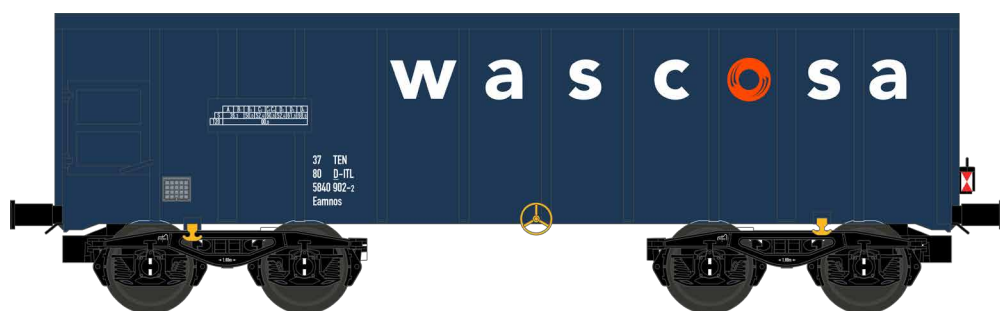
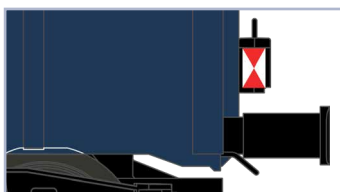

Art.-Nr. / Item No. 543691

Art.-Nr. / Item No. 543696

FORMNEUHEIT / NEW MOLD

mit Zugschlussbeleuchtung / with train end lamp



Art.-Nr. Item No.	Artikelbeschreibung Item description	Wagennummer Running No.	Ep. ep.	UVP in € RRP in €	Liefertermin Delivery date
543690	Offener Güterwagen Eamnos 57 „WASCOSA“, orange/blau mit Zugschlussbeleuchtung DE, DC/DCC, FN	NN	6	84,90	Q1/2023
543691	Offener Güterwagen Eamnos 57 „WASCOSA“, blau/orange mit Zugschlussbeleuchtung DE, DC/DCC, FN	NN	6	84,90	Q1/2023
543695	Offener Güterwagen Eamnos 57 „WASCOSA“, orange/blau mit Zugschlussbeleuchtung DE, AC dig. , FN	NN	6	84,90	Q1/2023
543696	Offener Güterwagen Eamnos 57 „WASCOSA“, blau/orange mit Zugschlussbeleuchtung DE, AC dig. , FN	NN	6	84,90	Q1/2023

FN = FORMNEUHEIT



Foto: WASCOSA AG



HIGHLIGHT

aufwendig bedruckt / extensively printed

Art.-Nr. / Item No. 515600 - 515605

Art.-Nr. / Item No. 515650 - 515655

Art.-Nr. Item No.	Artikelbeschreibung Item description	Wagennummer Running No.	Ep. ep.	UVP in € RRP in €	Liefertermin Delivery date
515600	Getreidesilowagen Tagnpps 101 „INTERFRACHT“, neongrün	3354 0762 016-0	6	66,90	Q4/2022
515601	Getreidesilowagen Tagnpps 101 „INTERFRACHT“, neongrün	3354 0762 005-3	6	66,90	Q4/2022
515602	Getreidesilowagen Tagnpps 101 „INTERFRACHT“, neongrün	3354 0762 012-9	6	66,90	Q4/2022
515603	Getreidesilowagen Tagnpps 101 „INTERFRACHT“, neongrün	3354 0762 025-1	6	66,90	Q4/2022
515604	Getreidesilowagen Tagnpps 101 „INTERFRACHT“, neongrün	3354 0762 018-6	6	66,90	Q4/2022
515605	Getreidesilowagen Tagnpps 101 „INTERFRACHT“, neongrün	3354 0762 001-2	6	66,90	Q4/2022
515650	Getreidesilowagen Tagnpps 101 „INTERFRACHT“, neongrün, AC	3354 0762 016-0	6	66,90	Q4/2022
515651	Getreidesilowagen Tagnpps 101 „INTERFRACHT“, neongrün, AC	3354 0762 005-3	6	66,90	Q4/2022
515652	Getreidesilowagen Tagnpps 101 „INTERFRACHT“, neongrün, AC	3354 0762 012-9	6	66,90	Q4/2022
515653	Getreidesilowagen Tagnpps 101 „INTERFRACHT“, neongrün, AC	3354 0762 025-1	6	66,90	Q4/2022
515654	Getreidesilowagen Tagnpps 101 „INTERFRACHT“, neongrün, AC	3354 0762 018-6	6	66,90	Q4/2022
515655	Getreidesilowagen Tagnpps 101 „INTERFRACHT“, neongrün, AC	3354 0762 001-2	6	66,90	Q4/2022

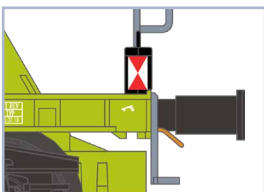

Art.-Nr. / Item No. 515690

Art.-Nr. / Item No. 515695



Art.-Nr. Item No.	Artikelbeschreibung Item description	Wagennummer Running No.	Ep. ep.	UVP in € RRP in €	Liefertermin Delivery date
515690	Getreidesilowagen Tagnpps 101 „INTERFRACHT“, neongrün mit Zugschlussbeleuchtung DE, DC/DCC	3354 0762 030-1	6	99,90	Q4/2022
515695	Getreidesilowagen Tagnpps 101 „INTERFRACHT“, neongrün mit Zugschlussbeleuchtung DE, AC dig.	3354 0762 030-1	6	99,90	Q4/2022



FORMVARIANTE / NEW DESIGN

Rahmen aus Druckguss / Metal frame

Rungen zum Stecken / plug in stakes

Ladefläche aus Echtholz **Made in Germany** / Loading platform with real wood

Art.-Nr. / Item No. 534600 - 534603

Art.-Nr. / Item No. 534650 - 534653

Art.-Nr. Item No.	Artikelbeschreibung Item description	Wagennummer Running No.	Ep. ep.	UVP in € RRP in €	Liefertermin Delivery date
534600	Flachwageneinheit Laads „TWA 1060“, mit Rungen, CZ, braun, FV	2354 4313 647-0	6	129,90	Q1/2023
534601	Flachwageneinheit Laads „TWA 1060“, mit Rungen, CZ, braun, FV	NN	6	129,90	Q1/2023
534602	Flachwageneinheit Laads „TWA 1060“, mit Rungen, CZ, braun, FV	NN	6	129,90	Q1/2023
534603	Flachwageneinheit Laads „TWA 1060“, mit Rungen, CZ, braun, FV	NN	6	129,90	Q1/2023
534650	Flachwageneinheit Laads „TWA 1060“, mit Rungen, CZ, braun, AC, FV	2354 4313 647-0	6	129,90	Q1/2023
534651	Flachwageneinheit Laads „TWA 1060“, mit Rungen, CZ, braun, AC, FV	NN	6	129,90	Q1/2023
534652	Flachwageneinheit Laads „TWA 1060“, mit Rungen, CZ, braun, AC, FV	NN	6	129,90	Q1/2023
534653	Flachwageneinheit Laads „TWA 1060“, mit Rungen, CZ, braun, AC, FV	NN	6	129,90	Q1/2023

FV = FORMVARIANTE

Vorbestellung bis 31.10.22!

Diese Wagenserie wird nur bei ausreichender Vorbestellung produziert und in 2023 ausgeliefert.

Pre-order until 31.10.22!

This car series will only be produced if there are enough preorders. Delivery will be in 2023.

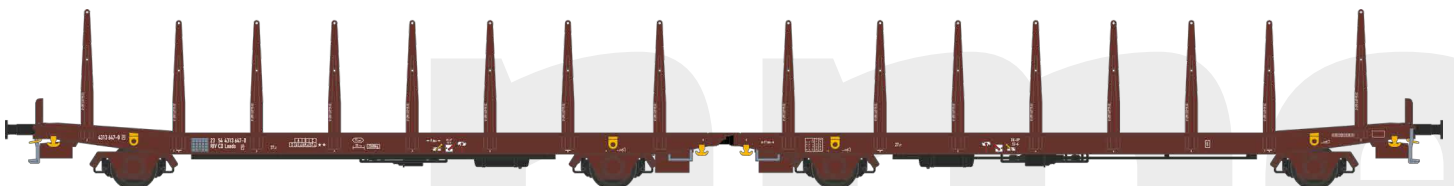



Art.-Nr. / Item No. 533601

Art.-Nr. / Item No. 533651

100
LIMITED
EDITION

HIGHLIGHT

Die Ladegüter zum Thema „Hochsee-Bojen“ sind **Made in Germany**
The load set „offshore-buoys“ is **Made in Germany**



Art.-Nr. / Item No. 533600

Art.-Nr. / Item No. 533650

Kisten
beinhalten
Bojen-Kette



Art.-Nr. Item No.	Artikelbeschreibung Item description	Wagennr. Running No.	Ep. ep.	UVP in € RRP in €	Liefertermin Delivery date
533600	Flachwageneinheit Laads „TWA 1060“, mit 2 Bojen (gelb und grün), Transportgestellen und 2 Bojenketten-Kisten, inkl. Ketten	NN	6	159,90	Q2/2022
533601	Flachwageneinheit Laads „TWA 1060“, mit Boje (rot), Transportgestell, Bojenketten-Kiste und 3 Bojengewichten, inkl. Ketten	NN	6	159,90	Q2/2022
533650	Flachwageneinheit Laads „TWA 1060“, mit 2 Bojen (gelb und grün), Transportgestellen und 2 Bojenketten-Kisten, AC, inkl. Ketten	NN	6	159,90	Q2/2022
533651	Flachwageneinheit Laads „TWA 1060“, mit Boje (rot), Transportgestell, Bojenketten-Kiste und 3 Bojengewichten, AC, inkl. Ketten	NN	6	159,90	Q 2/2022



EXKLUSIVSERIE
limitiert auf 100 Stück*
EXCLUSIVE SERIES
limited to 100 pieces*

Art.-Nr. Item No.	Artikelbeschreibung Item description	Wagennummer Running No.	Ep. ep.	UVP in € RRP in €	Liefertermin Delivery date
533604	Flachwageneinheit Laads „TWA 1060“, beladen mit 2 Feuerwehrfahrzeugen und Radvorlegern	NN	6	159,90	sofort
533605	Flachwageneinheit Laads „TWA 1060“, beladen mit 2 Feuerwehrfahrzeugen und Radvorlegern, o.Abb.	NN	6	159,90	sofort
533654	Flachwageneinheit Laads „TWA 1060“, beladen mit 2 Feuerwehrfahrzeugen und Radvorlegern, AC	NN	6	159,90	sofort
533655	Flachwageneinheit Laads „TWA 1060“, beladen mit 2 Feuerwehrfahrzeugen und Radvorlegern, o.Abb., AC	NN	6	159,90	sofort



Art.-Nr. / Item No. 533604 - 533605

Art.-Nr. / Item No. 533654 - 533655

* Gilt für alle Artikel dieser Doppelseite.
*Applies to all items on these two pages.



In 2022 sind gegenüber 2020 folgende technische Neuerungen hinzu gekommen: Innovative, 2-polige, elektrisch leitende Magnetkupplungen (analog und digital), vorbildgetreue Beleuchtung der befahrbaren Ladefläche und Hauptplatine mit Funktionsdecoder zum Steuern der Lichtfunktion.

In 2022, the following technical innovations were added compared to 2020: Innovative 2-pole magnetic couplings electrically connecting, illumination of the loading area and a main circuit board with a function decoder for controlling the light function.

Art.-Nr. Item No.	Artikelbeschreibung Item description	Wagennummer Running No.	Ep. ep.	UVP in € RRP in €	Liefertermin Delivery date	
538600	BLS Autotransport-Auffahrwagen (lokseitig), mit Schutzbogen, mit Überfahrblech, FN	5085 9804 032-9	6	109,90	Q4/2022	
538601	BLS Autotransport-Auffahrwagen (steuerwagenseitig), mit Schutzbogen, mit Überfahrblech, FN	5085 9804 031-1	6	109,90	Q4/2022	
538604	BLS Autotransport-Rampenwagen (lokseitig), teilüberdacht mit Überfahrblech, mit Ladeflächenbeleuchtung, FN	5085 9804 050-1	6	129,90	Q4/2022	
538605	BLS Autotransport-Rampenwagen (steuerwagenseitig), teilüberdacht mit Überfahrblech, mit Ladeflächenbeleuchtung, FN	5085 9804 053-5	6	129,90	Q4/2022	
538610	BLS Ausgleichswagen für Zugverband, überdacht, ohne Überfahrblech , mit Ladeflächenbeleuchtung, FN	5085 9804 220-0	6	129,90	Q4/2022	
538611	BLS Autotransport-Mittelwagen, überdacht mit Überfahrblech, mit Ladeflächenbeleuchtung, FN	5085 9804 222-6	6	129,90	Q4/2022	
538612	BLS Autotransport-Mittelwagen, überdacht mit Überfahrblech, mit Ladeflächenbeleuchtung, FN	5085 9804 208-5	6	129,90	Q4/2022	
538613	BLS Autotransport-Mittelwagen, überdacht mit Überfahrblech, mit Ladeflächenbeleuchtung, FN	5085 9804 212-7	6	129,90	Q4/2022	
538614	BLS Autotransport-Mittelwagen, überdacht mit Überfahrblech, mit Ladeflächenbeleuchtung, FN	5085 9804 217-6	6	129,90	Q4/2022	
538615	BLS Autotransport-Mittelwagen, überdacht mit Überfahrblech, mit Ladeflächenbeleuchtung, FN	5085 9804 203-6	6	129,90	Q4/2022	
538650	BLS Autotransport-Auffahrwagen (lokseitig), mit Schutzbogen, mit Überfahrblech, AC dig. , FN	5085 9804 032-9	6	109,90	Q4/2022	
538651	BLS Autotransport-Auffahrwagen (steuerwagenseitig), mit Schutzbogen, mit Überfahrblech, AC dig. , FN	5085 9804 031-1	6	109,90	Q4/2022	
538654	BLS Autotransport-Rampenwagen (lokseitig), teilüberdacht mit Überfahrblech, mit Ladeflächenbeleuchtung, AC dig. , FN	5085 9804 050-1	6	129,90	Q4/2022	
538655	BLS Autotransport-Rampenwagen (steuerwagenseitig), teilüberdacht mit Überfahrblech und Ladeflächenbeleuchtung, AC dig. , FN	5085 9804 053-5	6	129,90	Q4/2022	
538660	BLS Ausgleichswagen für Zugverband, überdacht, ohne Überfahrblech , mit Ladeflächenbeleuchtung, AC dig. , FN	5085 9804 220-0	6	129,90	Q4/2022	
538661	BLS Autotransport-Mittelwagen, überdacht mit Überfahrblech, mit Ladeflächenbeleuchtung, AC dig. , FN	5085 9804 222-6	6	129,90	Q4/2022	
538662	BLS Autotransport-Mittelwagen, überdacht mit Überfahrblech, mit Ladeflächenbeleuchtung, AC dig. , FN	5085 9804 208-5	6	129,90	Q4/2022	
538663	BLS Autotransport-Mittelwagen, überdacht mit Überfahrblech, mit Ladeflächenbeleuchtung, AC dig. , FN	5085 9804 212-7	6	129,90	Q4/2022	
538664	BLS Autotransport-Mittelwagen, überdacht mit Überfahrblech, mit Ladeflächenbeleuchtung, AC dig. , FN	5085 9804 217-6	6	129,90	Q4/2022	
538665	BLS Autotransport-Mittelwagen, überdacht mit Überfahrblech, mit Ladeflächenbeleuchtung, AC dig. , FN	5085 9804 203-6	6	129,90	Q4/2022	

FN = FORMNEUHEIT

HIGHLIGHT

seitlich klappbare Überfahrbleche
foldable traverse panels at both sides
mit Funktionsdecoder zum Schalten der Lichtfunktion des Zugverbands
with function decoder for switching the light function of the train

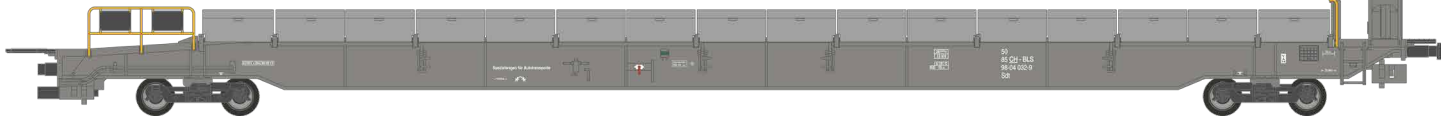

Art.-Nr. / Item No. 538600 - 538601

Art.-Nr. / Item No. 538650 - 538651

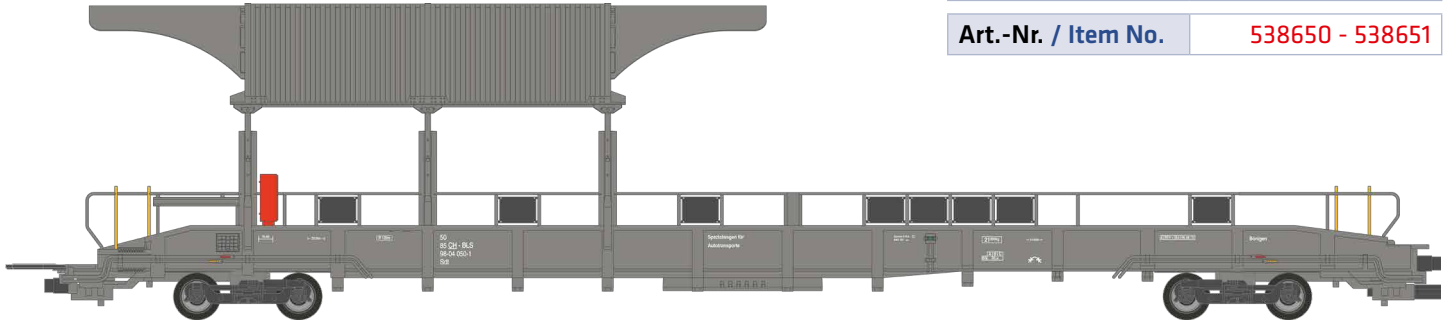

Bitte beachten!

Die Rampenwagen sind notwendig, um den Übergang vom Auffahrwagen (Laderampenniveau) zu den Niederflur-Mittelwagen zu gewährleisten
The ramp cars are necessary to ensure the transition from the drive-on wagon (loading ramp level) to the low-floor centre cars

Art.-Nr. / Item No. 538604 - 538605

Art.-Nr. / Item No. 538654 - 538655

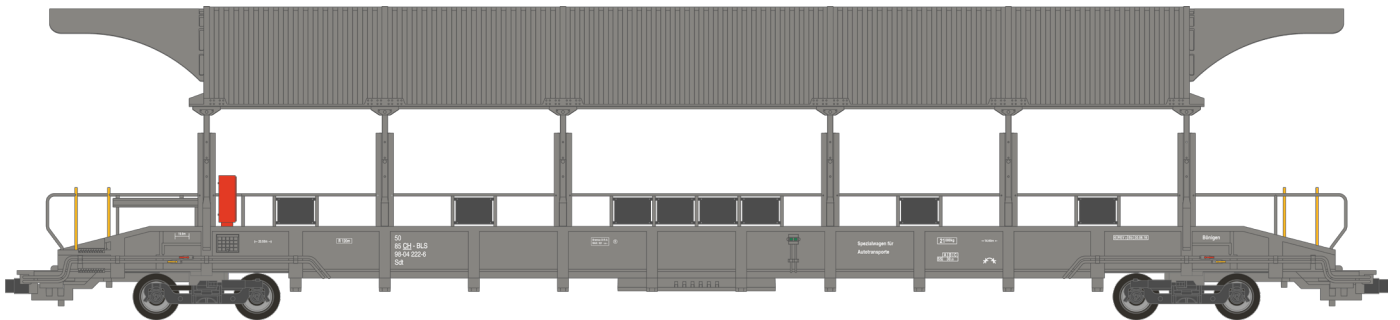

Bitte beachten!

Der Mittelwagen **ohne Überfahrblech** muss in jedem Zugverband genau 1x enthalten sein um die Kompatibilität zu gewährleisten; inkl. Ladeflächenbeleuchtung
The centre car without a bridging plate must be included in each train set exactly once to ensure compatibility; incl. loading area lighting

Art.-Nr. / Item No. 538610

Art.-Nr. / Item No. 538660

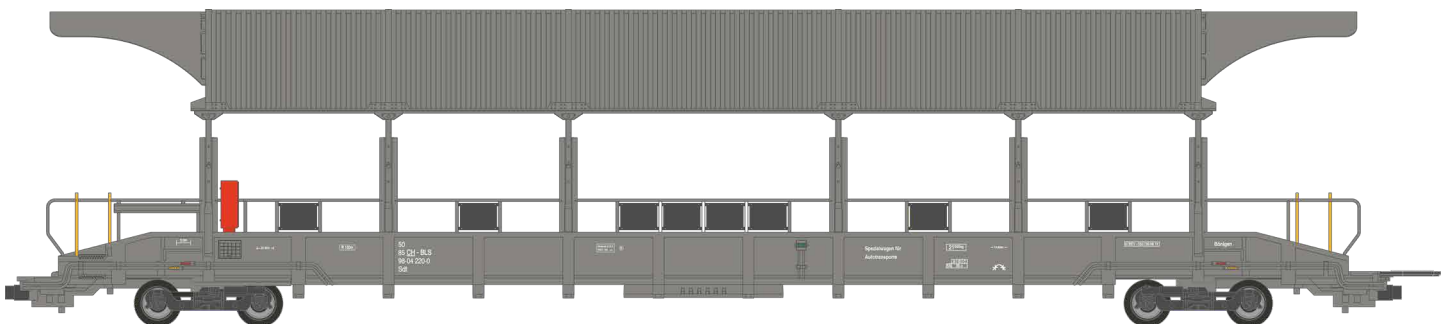

Bitte beachten!

Die Mittelwagen **mit Überfahrblech** dienen zur beliebigen Verlängerung des Zugverbandes; inkl. Ladeflächenbeleuchtung
The centre cars with bridging plate are used for any extension of the train; incl. loading area lighting

Art.-Nr. / Item No. 538611 - 538615

Art.-Nr. / Item No. 538661 - 538665

Diese Wagenserie wurde bereits 2020 als Neuheit vorgestellt.
These items have already been announced as new items in 2020.



X mal

Zwischenwagen **mit Überfahrblech**
zur beliebigen Verlängerung
des Zugverbandes

Art.-Nr. / Item No.

538611 - 538615 / 538661 - 538665

Auffahrwagen
mit Überfahrblech
- steuerwagenseitig -

Art.-Nr. / Item No.

538601 / 538651

Rampenwagen
mit Überfahrblech
- steuerwagenseitig -

Art.-Nr. / Item No.

538605 / 538655

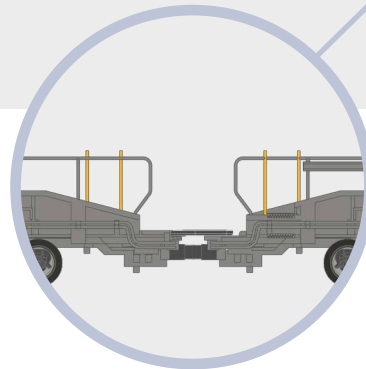
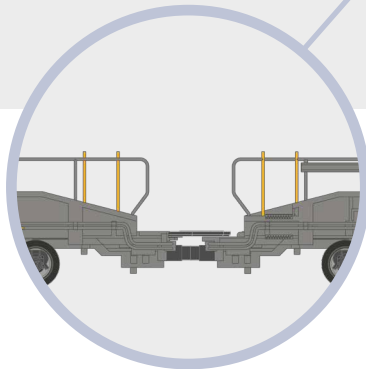
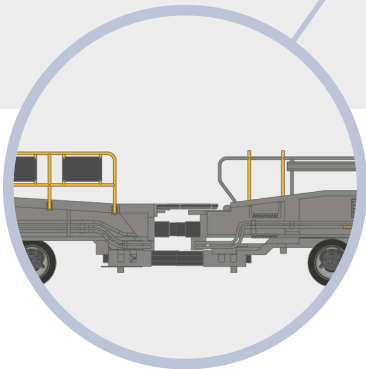

Wichtige technische Informationen für die Zusammenstellung eines Zugverbandes

In den Auffahrwagen 538600/538601 (DC) bzw. 538650/538651 (AC) ist jeweils ein Funktionsdecoder verbaut, der die Steuerung der Lichtfunktion in diesem Zug übernimmt. Zudem haben diese Wagen vorbildgetreu beidseitig klappbare Bordwände zum problemlosen Auffahren der Fahrzeuge.

Die Rampenwagen 538604/538605 (DC) bzw. 538654/538655 (AC) sind notwendig, um den Übergang vom Auffahrwagen (Laderampenniveau) zu den Niederflur-Zwischenwagen zu gewährleisten.



Zwischenwagen
ohne Überfahrblech
 sorgt für Kompatibilität im
 Zugverband

Art.-Nr. / Item No.

538610 / 538660

Rampenwagen
mit Überfahrblech
 - lokseitig -

Art.-Nr. / Item No.

538604 / 538654

Auffahrwagen
mit Überfahrblech
 - lokseitig -

Art.-Nr. / Item No.

538600 / 538650

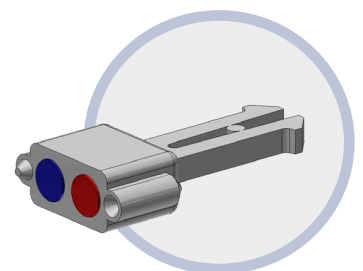
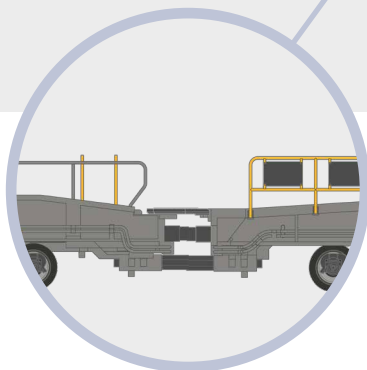
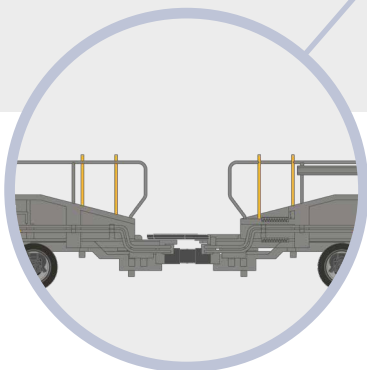

Da das Kupplungsniveau im Zugverband technisch bedingt abgesenkt ist, sind die Wagen mit einer eigens entwickelten Niederflerkupplung ausgestattet. Diese spezielle Kupplung ist eine 2-polige, elektrisch leitende Magnetkupplung, welche die Steuersignale des Funktionsdecoders überträgt und nebenbei auch noch das Zusammenkuppeln erleichtert.

Anmerkung:

Diese Kupplung gibt es angepasst auch für bestehende Fahrzeuge mit NEM 362 unter der Art.-Nr.: 950040 – 950041 (s. Seite 7).

48' Containertragwagen „WASCOSA“, 4-achsig 48' Container car „WASCOSA“, 4-axes

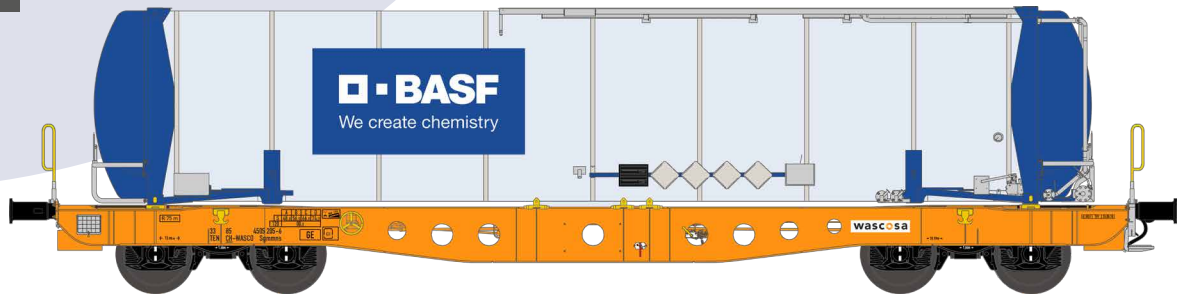

FORMNEUHEIT / NEW MOLD

Wagen aus Druckguss / Car made from die cast

Tankcontainer mit vielen extra angesetzten Metallteilen sowie geätzten Teilen
Tank container with many extra added metal parts as well as photo etched parts

Art.-Nr. / Item No. 561600 - 561602

Art.-Nr. / Item No. 561650 - 561652

Art.-Nr. / Item No. 561603 - 561605
o. Abb., s. Tab.

Art.-Nr. / Item No. 561653 - 561655
o. Abb., s. Tab.

BASF Class Tank-Container und innovative Containertragwagen der Wascosa optimieren den Transport chemischer Güter auf der Schiene. Das neue System verbindet die Flexibilität von Standard Tank-Container mit dem Volumen von klassischen Kesselwagen und stärkt die Wettbewerbsfähigkeit des Schienengüterverkehrs.

BASF class tank containers and innovative container wagons from Wascosa optimize the transport of chemical goods by rail. The new system combines the flexibility of standard tank containers with the volume of classic tank wagons and strengthens the competitiveness of rail freight transport.

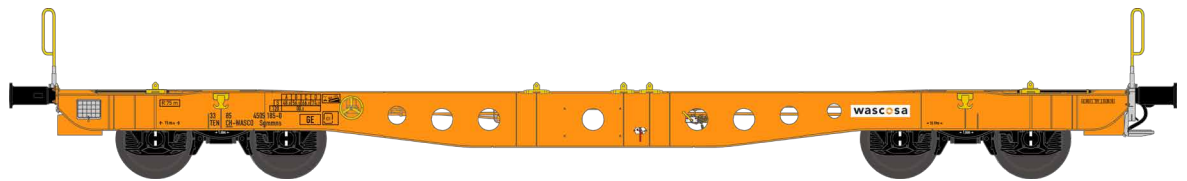

FORMNEUHEIT / NEW MOLD

Art.-Nr. / Item No. 561620 - 561621

Art.-Nr. / Item No. 561670 - 561671

Art.-Nr. Item No.	Artikelbeschreibung Item description	Wagennummer Running No.	Ep. ep.	UVP in € RRP in €	Liefertermin Delivery date
561600	48' Cont.-Tragwag. „WASCOSA“, m. 45' „BASF“-Cont., blau, FN	3385 4505 205-6	6	119,90	Q1/2023
561601	48' Cont.-Tragwag. „WASCOSA“, m. 45' „BASF“-Cont., blau, FN	3385 4505 199-1	6	119,90	Q1/2023
561602	48' Cont.-Tragwag. „WASCOSA“, m. 45' „BASF“-Cont., blau, FN	3385 4505 222-1	6	119,90	Q1/2023
561603*	48' Cont.-Tragwag. „WASCOSA“, m. 45' „BASF“-Cont., grün, FN	3385 4505 250-2	6	119,90	Q1/2023
561604*	48' Cont.-Tragwag. „WASCOSA“, m. 45' „BASF“-Cont., grün, FN	3385 4505 235-3	6	119,90	Q1/2023
561605*	48' Cont.-Tragwag. „WASCOSA“, m. 45' „BASF“-Cont., grün, FN	3385 4505 227-0	6	119,90	Q1/2023
561620	48' Cont.-Tragwag. „WASCOSA“, unbeladen, FN	3385 4505 185-0	6	84,90	Q1/2023
561621	48' Cont.-Tragwag. „WASCOSA“, unbeladen, FN	3385 4505 212-2	6	84,90	Q1/2023
561650	48' Cont.-Tragwag. „WASCOSA“, m. 45' „BASF“-Cont., blau, AC, FN	3385 4505 205-6	6	119,90	Q1/2023
561651	48' Cont.-Tragwag. „WASCOSA“, m. 45' „BASF“-Cont., blau, AC, FN	3385 4505 199-1	6	119,90	Q1/2023
561652	48' Cont.-Tragwag. „WASCOSA“, m. 45' „BASF“-Cont., blau, AC, FN	3385 4505 222-1	6	119,90	Q1/2023
561653*	48' Cont.-Tragwag. „WASCOSA“, m. 45' „BASF“-Cont., grün, AC, FN	3385 4505 250-2	6	119,90	Q1/2023
561654*	48' Cont.-Tragwag. „WASCOSA“, m. 45' „BASF“-Cont., grün, AC, FN	3385 4505 235-3	6	119,90	Q1/2023
561655*	48' Cont.-Tragwag. „WASCOSA“, m. 45' „BASF“-Cont., grün, AC, FN	3385 4505 227-0	6	119,90	Q1/2023
561670	48' Cont.-Tragwag. „WASCOSA“, unbeladen, AC, FN	3385 4505 185-0	6	84,90	Q1/2023
561671	48' Cont.-Tragwag. „WASCOSA“, unbeladen, AC, FN	3385 4505 212-2	6	84,90	Q1/2023

* ohne Abbildung / * not shown

FN = FORMNEUHEIT

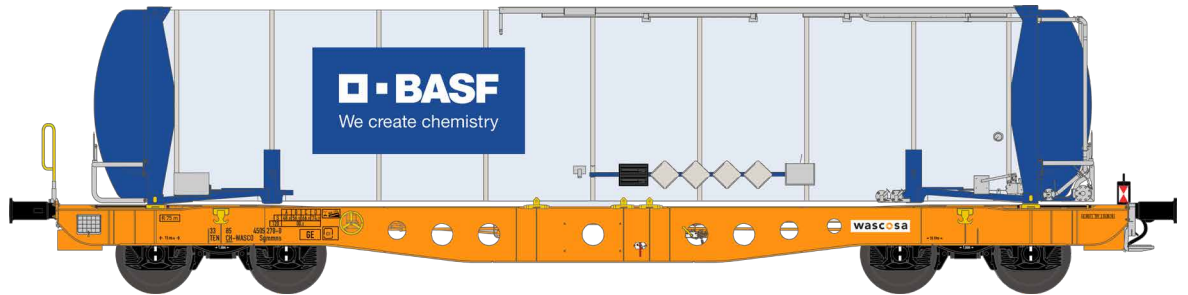
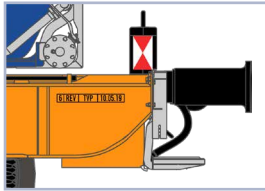

FORMNEUHEIT / NEW MOLD

mit Zugschlussbeleuchtung / with train end lamp

Art.-Nr. / Item No. 561690

Art.-Nr. / Item No. 561695



Art.-Nr. Item No.	Artikelbeschreibung Item description	Wagennummer Running No.	Ep. ep.	UVP in € RRP in €	Liefertermin Delivery date
561690	48' Cont.-Tragwag. „WASCOSA“, bel. m. 45' „BASF“-Cont., blau, mit Zugschlussbeleuchtung DE, DC/DCC, FN	3385 4505 270-0	6	149,90	Q1/2023
561695	48' Cont.-Tragwag. „WASCOSA“, bel. m. 45' „BASF“-Cont., blau, mit Zugschlussbeleuchtung DE, AC dig., FN	3385 4505 270-0	6	149,90	Q1/2023

FN = FORMNEUHEIT

nme

HO 1:87

48' Containertragwagen „WASCOSA-SERSA“, 4-achsig
48' Container car „WASCOSA-SERSA“, 4-axles

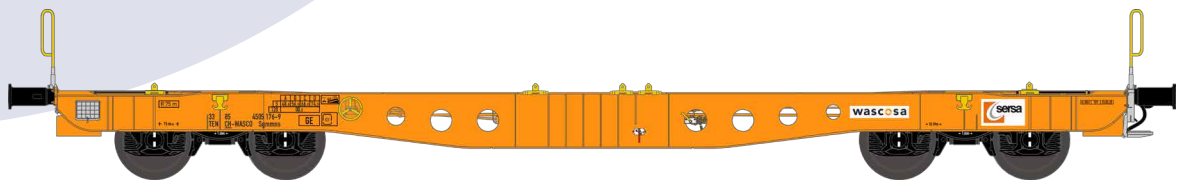

FORMVARIANTE / NEW DESIGN

geänderter Wagenrahmen / different frame version

Art.-Nr. / Item No. 561630 - 561633

Art.-Nr. / Item No. 561680 - 561683

Art.-Nr. Item No.	Artikelbeschreibung Item description	Wagennummer Running No.	Ep. ep.	UVP in € RRP in €	Liefertermin Delivery date
561630	48' Cont.-Tragwag. „WASCOSA-SERSA“, unbeladen, FV	3385 4505 171-0	6	84,90	Q2/2023
561631	48' Cont.-Tragwag. „WASCOSA-SERSA“, unbeladen, FV	3385 4505 172-8	6	84,90	Q2/2023
561632	48' Cont.-Tragwag. „WASCOSA-SERSA“, unbeladen, FV	3385 4505 175-1	6	84,90	Q2/2023
561633	48' Cont.-Tragwag. „WASCOSA-SERSA“, unbeladen, FV	3385 4505 176-9	6	84,90	Q2/2023
561680	48' Cont.-Tragwag. „WASCOSA-SERSA“, unbeladen, AC, FV	3385 4505 171-0	6	84,90	Q2/2023
561681	48' Cont.-Tragwag. „WASCOSA-SERSA“, unbeladen, AC, FV	3385 4505 172-8	6	84,90	Q2/2023
561682	48' Cont.-Tragwag. „WASCOSA-SERSA“, unbeladen, AC, FV	3385 4505 175-1	6	84,90	Q2/2023
561683	48' Cont.-Tragwag. „WASCOSA-SERSA“, unbeladen, AC, FV	3385 4505 176-9	6	84,90	Q2/2023

FV = FORMVARIANTE



NEUENTWICKLUNG / NEW DESIGN

Rahmen aus Druckguss / Metal frame

Ladefläche aus Echtholz **Made in Germany** / Loading platform with real wood

Art.-Nr. / Item No. 574300 - 574302

Art.-Nr. / Item No. 574350 - 574352

Art.-Nr. Item No.	Artikelbeschreibung Item description	Wagennummer Running No.	Ep. ep.	UVP in € RRP in €	Liefertermin Delivery date
574300	2-achsiger Flachwagen Xf 08, DB, FN	NN	3	79,90	Q1/2023
574301	2-achsiger Flachwagen Xf 08, DB, FN	NN	3	79,90	Q1/2023
574302	2-achsiger Flachwagen Xf 08, DB, FN	NN	3	79,90	Q1/2023
574350	2-achsiger Flachwagen Xf 08, DB, AC, FN	NN	3	79,90	Q1/2023
574351	2-achsiger Flachwagen Xf 08, DB, AC, FN	NN	3	79,90	Q1/2023
574352	2-achsiger Flachwagen Xf 08, DB, AC, FN	NN	3	79,90	Q1/2023

FN = FORMNEUHEIT



NEUENTWICKLUNG / NEW DESIGN

Rahmen aus Druckguss / Metal frame

Ladefläche aus Echtholz **Made in Germany** / Loading platform with real wood

Art.-Nr. / Item No. 574303 - 574305

Art.-Nr. / Item No. 574353 - 574355

Art.-Nr. Item No.	Artikelbeschreibung Item description	Wagennummer Running No.	Ep. ep.	UVP in € RRP in €	Liefertermin Delivery date
574303	2-achsiger Flachwagen Xf 08 mit Sprengwerk, DB, FN	NN	3	79,90	Q1/2023
574304	2-achsiger Flachwagen Xf 08 mit Sprengwerk, DB, FN	NN	3	79,90	Q1/2023
574305	2-achsiger Flachwagen Xf 08 mit Sprengwerk, DB, FN	NN	3	79,90	Q1/2023
574353	2-achsiger Flachwagen Xf 08 mit Sprengwerk, DB, AC, FN	NN	3	79,90	Q1/2023
574354	2-achsiger Flachwagen Xf 08 mit Sprengwerk, DB, AC, FN	NN	3	79,90	Q1/2023
574355	2-achsiger Flachwagen Xf 08 mit Sprengwerk, DB, AC, FN	NN	3	79,90	Q1/2023

FN = FORMNEUHEIT



NEUENTWICKLUNG / NEW DESIGN

Rahmen aus Druckguss / Metal frame
Ladefläche aus Echtholz **Made in Germany** / Loading platform with real wood

Art.-Nr. / Item No. 574306 - 574308

Art.-Nr. / Item No. **574356 - 574358**

Art.-Nr. Item No.	Artikelbeschreibung Item description	Wagennummer Running No.	Ep. ep.	UVP in € RRP in €	Liefertermin Delivery date
574306	2-achsiger Flachwagen Xf 08 mit Rungen, DB, FN	NN	3	79,90	Q1/2023
574307	2-achsiger Flachwagen Xf 08 mit Rungen, DB, FN	NN	3	79,90	Q1/2023
574308	2-achsiger Flachwagen Xf 08 mit Rungen, DB, FN	NN	3	79,90	Q1/2023
574356	2-achsiger Flachwagen Xf 08 mit Rungen, DB, AC , FN	NN	3	79,90	Q1/2023
574357	2-achsiger Flachwagen Xf 08 mit Rungen, DB, AC , FN	NN	3	79,90	Q1/2023
574358	2-achsiger Flachwagen Xf 08 mit Rungen, DB, AC , FN	NN	3	79,90	Q1/2023

FN = FORMNEUHEIT



NEUENTWICKLUNG / NEW DESIGN

Rahmen aus Druckguss / Metal frame
Ladefläche aus Echtholz **Made in Germany** / Loading platform with real wood
Zugschlussbeleuchtung / with train end lamp

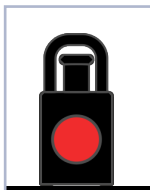
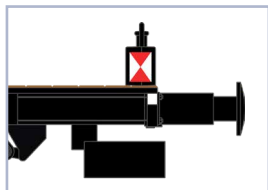

Art.-Nr. / Item No. 574390

Art.-Nr. / Item No. **574395**

Art.-Nr. Item No.	Artikelbeschreibung Item description	Wagennummer Running No.	Ep. ep.	UVP in € RRP in €	Liefertermin Delivery date
574390	2-achsiger Flachwagen Xf 08 mit Sprengwerk und Zugschlussbeleuchtung, DB, DC/DCC, FN	NN	3	109,90	Q1/2023
574395	2-achsiger Flachwagen Xf 08 mit Sprengwerk und Zugschlussbeleuchtung, DB, AC dig. , FN	NN	3	109,90	Q1/2023

FN = FORMNEUHEIT



nme

NÜRNBERGER
MODELL
EISENBAHNEN

NME Nürnberger Modelleisenbahnen GmbH & Co. KG

Röthensteig 5
DE 90408 Nürnberg

FON: +49 (0) 911- 93 76 60 70

MAIL: info@nme-online.de

WEB: www.nme-online.de

2022 Messen Exhibitions

11.02. bis 19.02.2022

**VERSCHOBEN
AUF 2023**
Erlebnis Modellbahn

Dresden

11.03. bis 19.03.2022

**VERSCHOBEN
AUF 2023**
Faszination Modellbahn

Mannheim

07.04. bis 10.04.2022

**VERSCHOBEN
AUF 2023**
Intermodellbau

Dortmund

04.11. bis 06.11.2022

Faszination Modellbau
Friedrichshafen

**Wir freuen uns
auf Ihren Besuch.
We will be happy
to welcome you.**

[nme-Händler / nme-dealer](#)

Irrtum, technische Änderungen sowie
Liefermöglichkeiten vorbehalten.
[We reserve all rights to make alterations
or change quoted delivery dates.](#)

Alle Preise verstehen sich
inkl. 19% Mehrwertsteuer.
[All prices incl. VAT of 19%.](#)

Stand Juni 2022