





B-174

FALLER

- Vor Beginn des Bastelns sollten Sie sich mit den Spritzlingen und der Anleitung vertraut machen.
- Sollte es einmal vorkommen, daß ein Teil im Bausatz fehlt, kreuzen Sie bitte das fehlende Teil in der Anleitung an und schicken Sie diese bitte an Fa. Gebr. FALLER GmbH, Abt. Kundendienst, Kreuzstraße 9, 78148 Gütenbach. Sie erhalten dann umgehend Ersatz.
- **In diesem Bausatz sind einige Kunststoffteile übrig.**

- Before commencing with the assembly please familiarize yourself with the parts and read the instructions carefully.
- In case of missing part(s) please indicate these on the instructions leaflet with a circle and return the leaflet to Gebr. FALLER GmbH, Kreuzstraße 9, 78148 Gütenbach, Germany. You will receive the replacement by return.
- **Some of the parts in this box are not needed to construct the model.**

- Avant de commencer le montage de votre maquette bien lire la notice et repérer les grappes.
- Si une pièce manque dans une boîte, cochez la pièce correspondante sur la notice et renvoyez la nous à Gebr. FALLER GmbH, Kreuzstraße 9, D-78148 Gütenbach (R.F.A.). Nous vous ferons parvenir la pièce par retour.
- **Dans cette boîte se trouvent quelques pièces qui ne seront pas utilisées pour le montage.**

- Voor het bouwen zou men de gietstukken en de handleiding moeten bestuderen.
- Indien onverhoopt een onderdeel aan het bouwpakket ontbreekt, gelieve men het ontbrekende deel in de handleiding aan te kruisen en deze te zenden aan Gebr. FALLER GmbH, Kreuzstraße 9, D-78148 Gütenbach. U ontvangt dan omgaand en gratis het ontbrekende onderdeel.
- **Van dit bouwpakket worden enkele kunststof delen niet gebruikt.**

492 EXPERT

Flüssigkleber in Plastikflasche mit Spezialkanüle für feinste Klebstoffdosierung.

Liquid cement in plastic bottle with canule for very fine dosages.

Colle liquide en bouteille plastique avec bec verseur pour un dosage précis.

Vloeibaar lijm in plastic-flacon met doseerbuisje om nauwkeurig te lijmen.



688

Spezial-Seitenschneider zum graffieren Abtrennen von feinsten Spritzteilen. Spitze 48° abgewinkelt. Nur für Polystyrol geeignet.

Special side cutter for cutting off ultra-fine moulded parts without burrs. Tip angled 48°. Only suitable for polystyrene.

Pince coupante spéciale pour couper sans bavure les pièces moulurées moulées par injection. Pointe coupée à 48°. Uniquement appropriée pour le polystyrène.

Speciale zijknijptang voor het braamloos afsnijpen van de fijnste gietstukdelen. Hoek snijvlakken 48°. Alleen geschikt voor polystyrol.

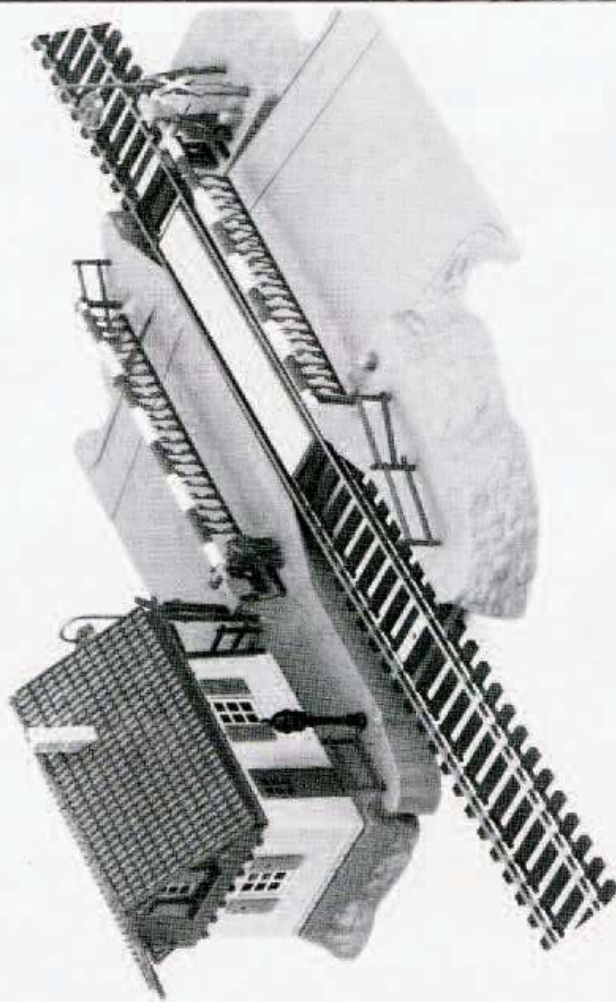

Inhalt	1	1	x	4	1	x	7	1	x	10	1	x	13	1	x
Contents	2	1	x	5	1	x	8	1	x	11	1	x			
Contenu	3	1	x	6	1	x	9	1	x	12	1	x			
Inhoud															
	Spritzlinge														
	Sprues														
	Moulagés														
	Onderdelen														

Spritzlinge	7	11
Sprues	9	13
Moules	10	
Onderdelen		

Teile 7/3, 7/5, 9/2, 9/5 sind übrig
 Parts 7/3, 7/5, 9/2, 9/5 are not required
 Les pièces 7/3, 7/5, 9/2, 9/5 sont en surplus
 Delen 7/3, 7/5, 9/2, 9/5 zijn over

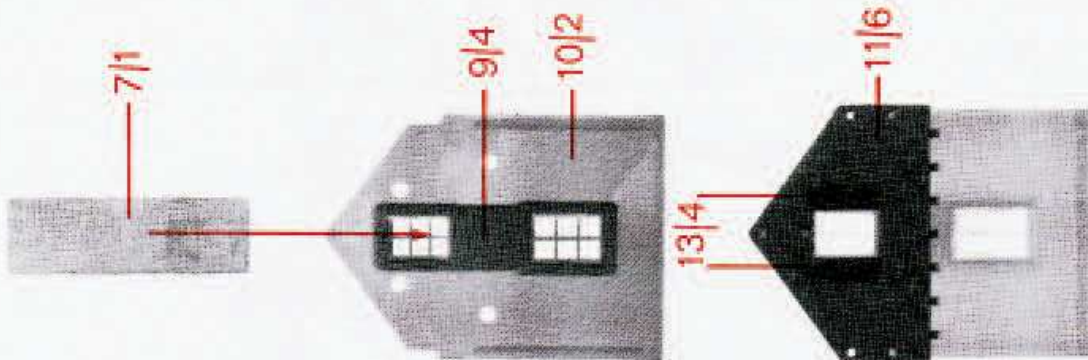

A

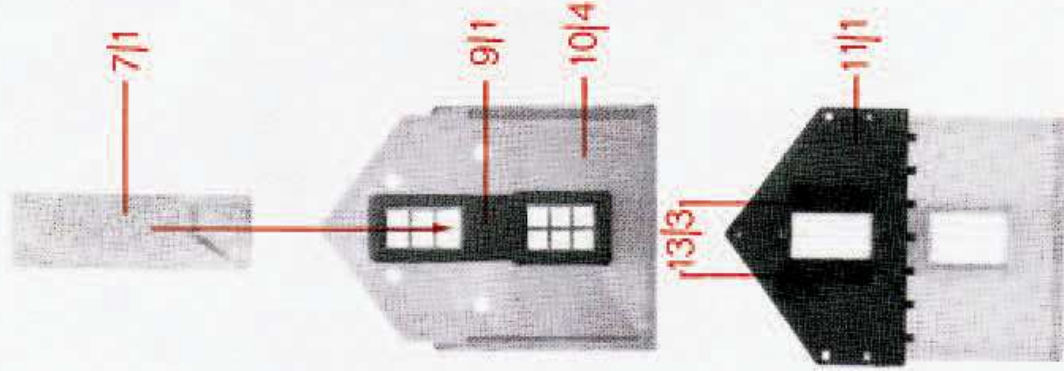

B

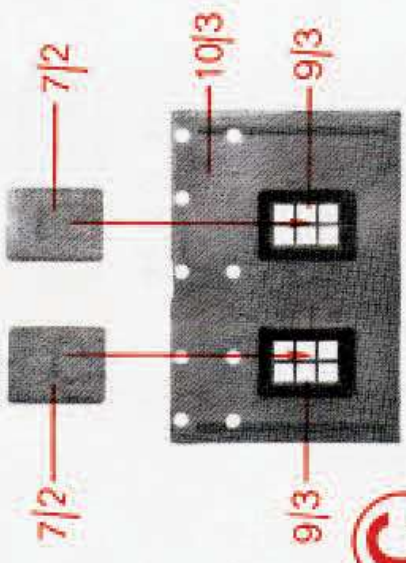

C

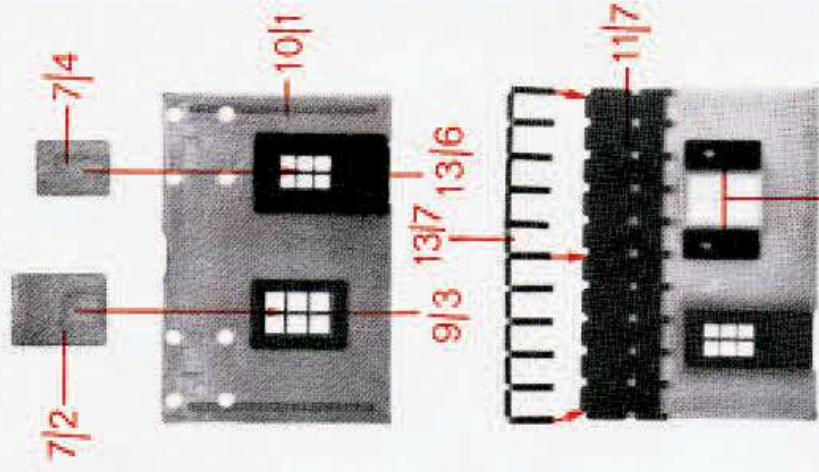

D

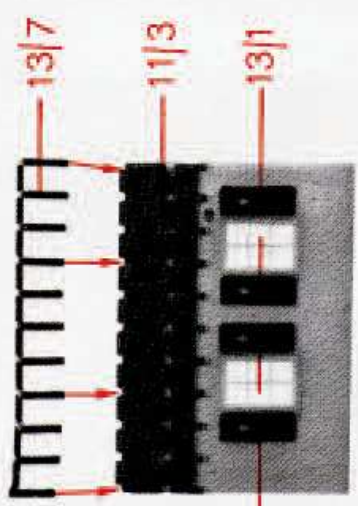

Gardinen
 Curtains
 Rideaux
 Gordijnen

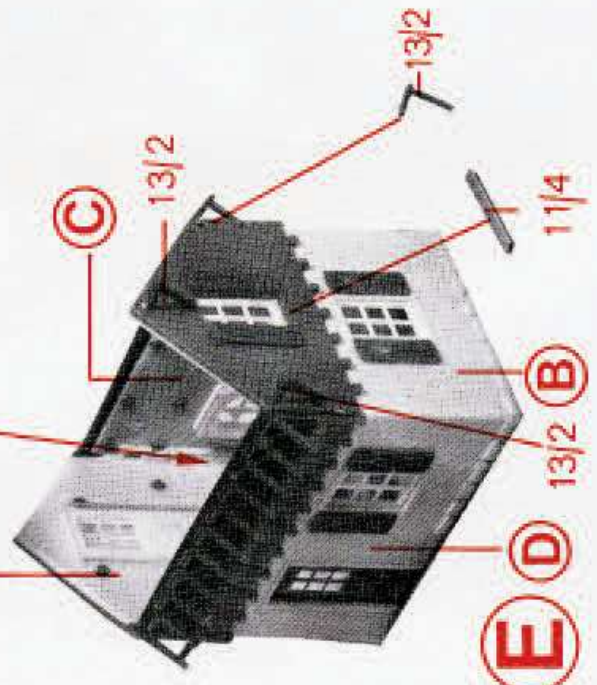

E

Teile 12/3 – 12/7 sind übrig
 Parts 12/3 – 12/7 are not required
 Les pièces 12/3 – 12/7 sont en surplus
 Delen 12/3 – 12/7 zijn over

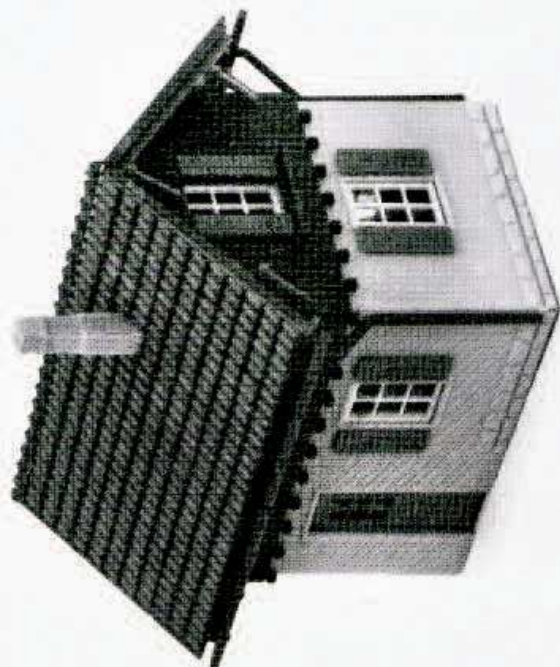

J



G



H

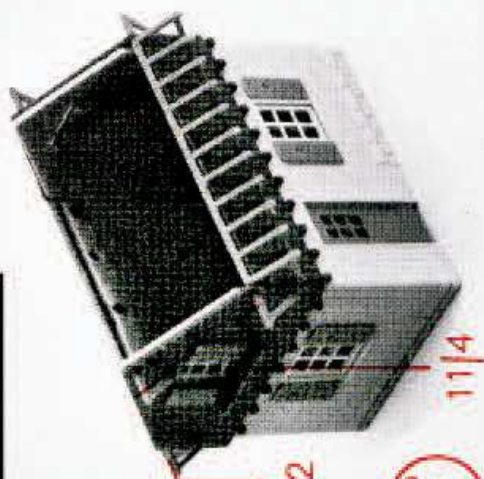

F

Spritzlinge	10	13
Sprues	11	
Moules	12	
Onderdelen		

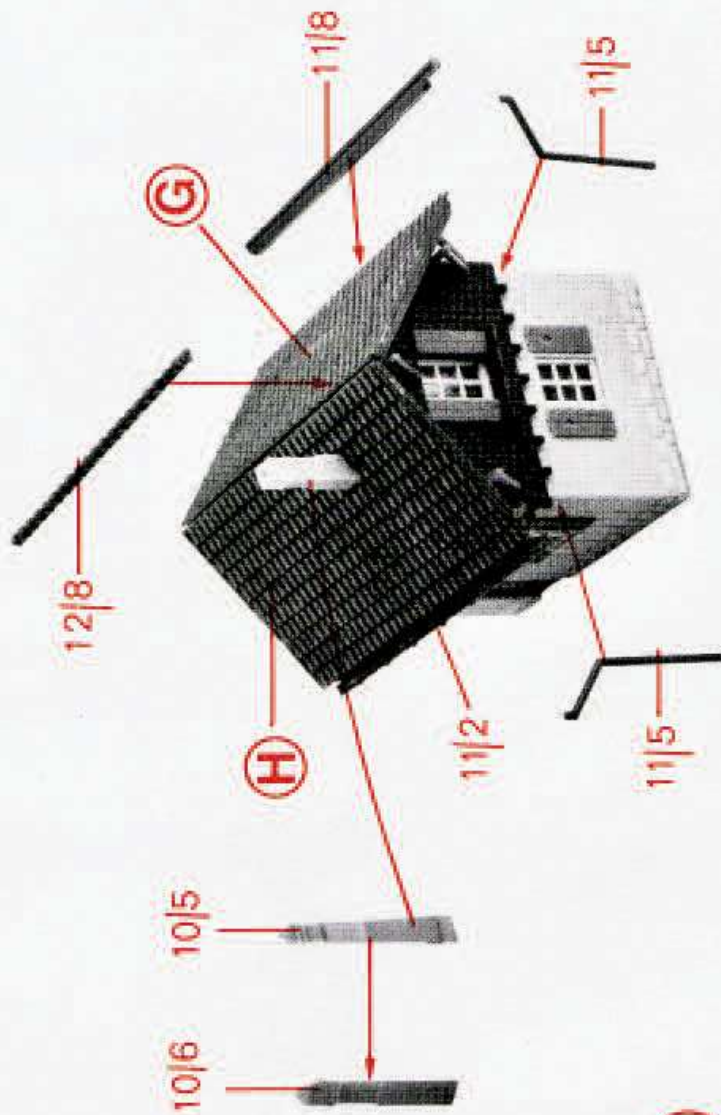

I

D

Der Bahnübergang B-174 kann für Einfach- und Doppelspurverlegung aller Schienensysteme verwendet werden. Entsprechend lang wird die Fadenlänge bei Position 5 vorgeschritten. Es kann jedes Nähgarn verwendet werden.

Für die korrekte Höhe bei Modellgleisen werden die Montagehilfen Teil 5/6 und 5/7 verwendet, Position a. Ein zusätzlicher Unterbau ist aber trotzdem erforderlich. Bei Märklin K-Gleisen kann auch das Übergangsgleisstück 2291 mitverwendet werden.

Bei Doppelspurverlegung kann das Zwischenstück 5/3 durch die vorgegebenen Rillen an der Unterseite millimeterweise für jeden Gleisabstand abgeschnitten werden, siehe Position e.

GB

The level crossing B-174 can be used as single or double track configuration with any manufacturer's tracks. Correspondingly the cotton thread in step nr. 5 should be pre-cut to the required length. Any type of strong thread may be used.

For the correct rail height the parts 5/6 and 5/7 should be used as indicated in step nr.a. An extra underlay may still be needed to reach the required track-height. With Märklin K-track the Märklin item nr. 2291 can be used.

When used with double tracks the adapter piece 5/3 can be cut to size by cutting along the pre-moulded grooves on the underside of the part to provide the exact spacing between tracks, see step nr. e.

F

Le passage à niveau B-174 peut être utilisé avec simple ou double voie, et ce avec tous les systèmes de voie. La longueur du fil sera préparée en fonction de la longueur nécessaire (pos. 5). On peut utiliser n'importe quel fil à coudre.

Pour obtenir la hauteur correcte des voies, les pièces d'aide au montage 5/6 et 5/7 seront employées (voir pos. a).

Un soubassement complémentaire sera peut-être nécessaire. Avec les voies Märklin K, la pièce de passage de voie 2291 peut être employée.

Lors de double voie, la pièce intermédiaire 5/3 devra être coupée au millimètre près, suivant les rainures de découpe prévues à cet effet (voir pos. e).

NL

De spoorwegovergang B-174 is zowel enkel- als dubbelsporig voor elk railssysteem bruikbaar. De juiste lengte draad wordt volgens positie 5 afgeknipt. Elke dunne soort naagaren kan worden gebruikt.

Voor de correcte hoogte bij modelrails worden de montagehulpen 5/6 en 5/7 gebruikt (positie a). Hierbij is een aanvullend onderstuk nodig. Bij Märklin K-rails kan men ook het overgangsrailstuk 2291 gebruiken.

Bij gebruik voor dubbelspoor kan het tussenstuk 5/3 langs de aangegeven rillen aan de onderkant op de millimeter voor elke railafstand afgesneden worden, zie positie e.

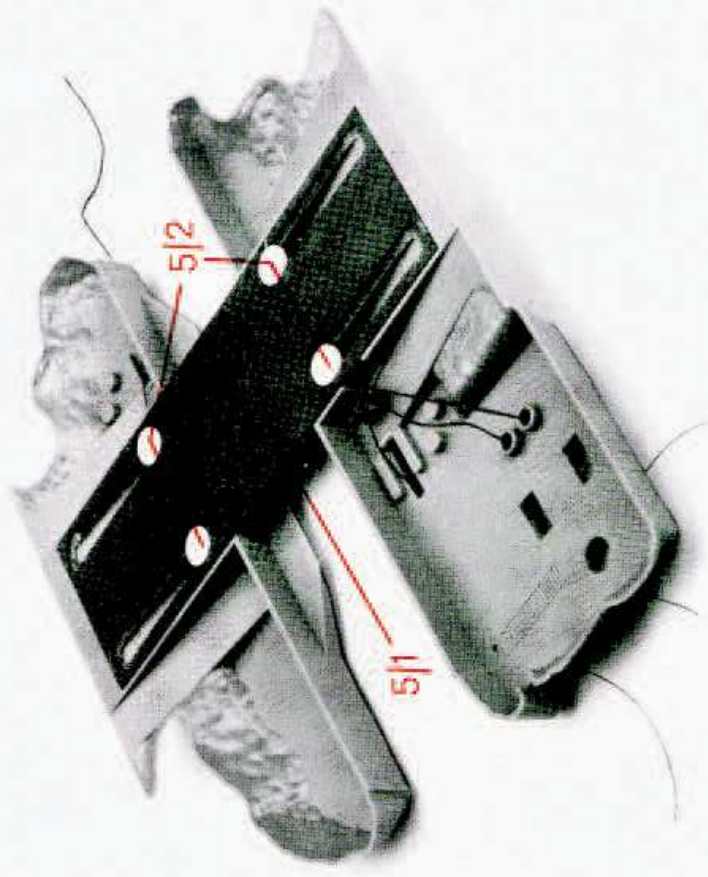

L

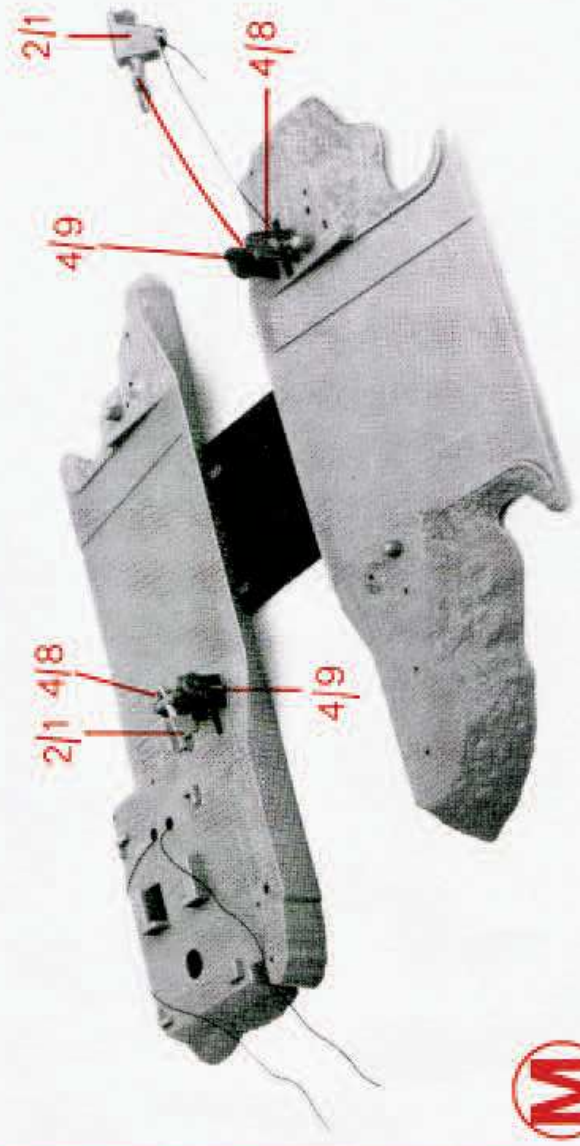

M

Faden 1
Cord 1
Fil 1
Garen 1

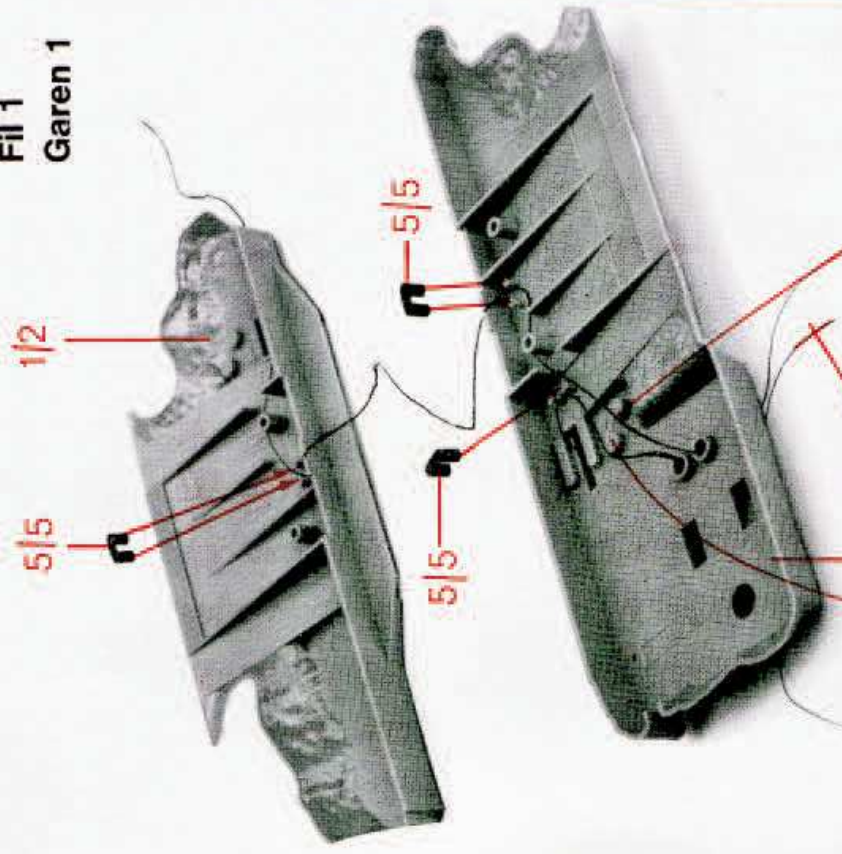

K

Faden 1
Cord 1
Fil 1
Garen 1

Faden 2
Cord 2
Fil 2
Garen 2

ligt nicht bei.
not included.
non jointe.
niet bijgevoegd.

Faden
Cord
Aiguillee
Garen

Spritzlinge	1	5
Sprues	2	
Moulages	4	
Onderdelen		

Montage der Gitterelemente am Schrankenbaum

Die Drahteile, mit DT bezeichnet, nacheinander in die Ösen des Schrankenbaumes stecken, mit einer Pinzette oder dem Fingernagel die Öse schließen. Versuchen Sie dann bitte, ob die Gitterelemente frei schwingen. Ist das der Fall, so können die Gitterelemente nacheinander in die Ösen der Metalleiste gesteckt und umgebogen werden.

Nach der Fertigmontage muß geprüft werden, ob das Gitterwerk sich gut bewegt. Falls dies nicht der Fall sein sollte, müssen die zusammengedrückten Ösen wieder leicht geöffnet werden.

Assembling the barriers

Place the wire parts marked DT into the eyelets on the barrier arms and close the eyelets either with a tweezers or finger nail. Check to see if the wires move freely. When this is done then proceed to place each wire part into the eyelets of the metal part and bend over.

On completion check to see if all the wires move freely, if not open the eyelet slightly.

Montage des éléments grillagés sur les barrières

Insérer les pièces en fil métallique (repérées DT) les unes après les autres dans les œillets de la barrière, et refermer les avec une petite pince ou bien avec les ongles. Vérifier bien que les éléments grillagés se balancent librement. Si cela est le cas, vous pouvez enficher les éléments grillagés les uns après les autres dans les œillets de la tringle métallique et les replier.

Une fois le montage terminé, vérifier que la barrière grillagée se meut correctement. En cas contraire, il vous faudra ouvrir légèrement les anneaux métalliques.

Montage van het hekwerk aan de slagbomen

De draaddelen, met DT gemerkt, stuk voor stuk in de oogjes van de slagboom haken, daarna met een pincet of vingernagel de oogjes van de draaddelen dichtbuigen. Er wel op letten, dat het hekwerk vrij scharniert. Is dit het geval, dan kunnen de spijlen stuk voor stuk in de oogjes van de metalen strip worden gehaakt en omgebogen.

Na de montage controleren of het hekwerk zich vrij beweegt. Mocht dit niet het geval zijn, dan de samengedrukte oogjes weer licht openen.

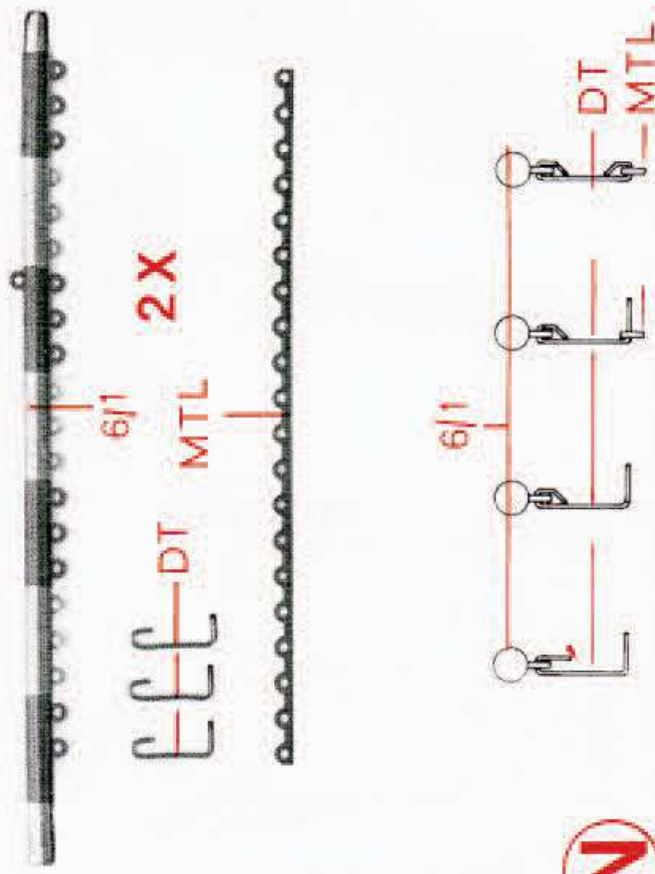

D

Montage der Schrankenbäume

Nach der Einführung des Gegengewichtes Teil 2/1 in die beiden Lagerböcke, siehe Position M, werden die Schrankenbäume aufgesteckt. Die Haltegabeln Teil 4/6 einkleben und so ausrichten, daß die Schrankenbäume genau in die Mitte fallen.

GB

Assembly of the barrier-arms

Insert the counterweights (part nr. 2/1) into the support brackets, (see step M), then press the barrier-arms into place. Glue the resting cradles (part nr. 4/6) to the base and if need be adjust the arms so that they lay in the center of the holding cradle.

F

Montage des barrières

Après avoir placé le contre-poids 2/1 dans les deux supports (voir pos. M), enficher les barrières. Coller la pièce de support fourchue (pièce 4/6) et l'aligner pour que les barrières tombent au centre.

NL

Montage van de slagbomen

Na plaatsing van de contragewichten deel 2/1 in de beide lagerbokken, zie positie M, wordt de slagboom aangebracht. De steunvork deel 4/6 vastlijmen en zo richten, dat de slagboom precies in het midden valt.

4

Spritzlinge
Sprues
Moulagés
Onderdelen

7

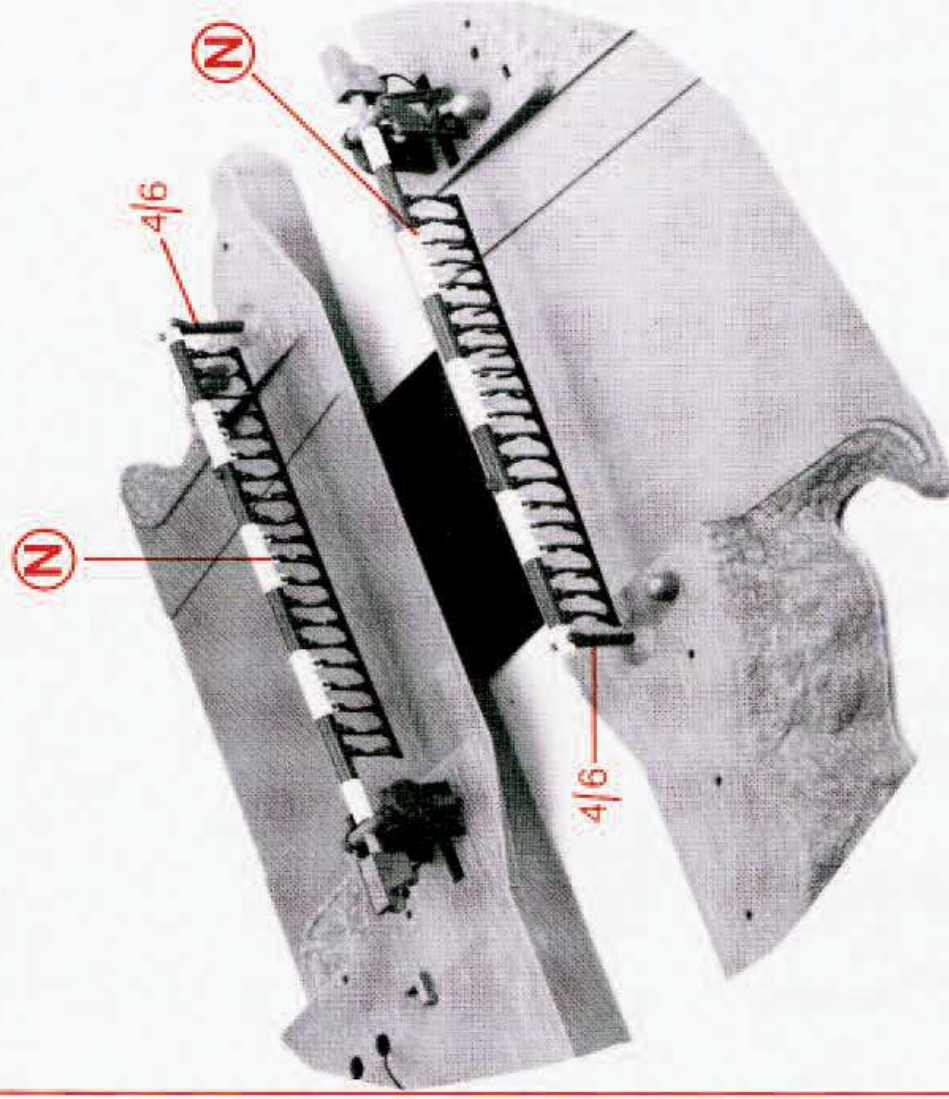

(D) Montage des Antriebes

Position P: Die angelöteten Kontaktbleche A und B durch die Löcher des Antriebsblockes 8/6 führen.
 Position Q: Kontaktbleche A und B in die Halterung drücken und mit Teil 8/5 abdecken (nicht kleben).

Position R: Motor mit dem Schalter nach oben auf den Antriebsblock schrauben und die Scheibe Teil 8/2 auf die Motorwelle drücken. Danach den Motorblock auf die Bodenplatte stecken (nicht kleben) und die Kabel durch den Durchbruch im Boden nach unten führen.

(GB) Drive assembly

Step P: Feed the soldered contacts A and B through the hole in the drive-base part nr. 8/6.

Step Q: Press the contacts A and B into the holder and cover with part nr. 8/5 (don't glue).

Step R: Screw the motor with the switch facing up, to the base and press the disc part nr. 8/2 onto the drive shaft. Then fit the motor assembly to the kit's base plate (don't glue), feed wires through and under the base.

(F) Montage du mécanisme

Position P: passer les contacts A et B à travers les trous du bloc moteur 8/6.

Position Q: pousser les contacts A et B dans leur support et recouvrir avec la pièce 8/5 (ne pas coller).

Position R: visser le moteur contact vers le haut sur le bloc d'entraînement et pousser la pièce circulaire 8/2 sur l'arbre du moteur. Enfiler le bloc moteur sur la plaque de base (ne pas coller) et passer les fils à travers les ouvertures de la plaque de base.

(NL) Instructie voor montage van de aandrijving

Positie P: De aangesoldeerde contactstrippen A en B door de gaten van het aandrijfblok 8/6 steken.

Positie Q: Contactstrippen A en B in de houder drukken en met deel 8/5 afdekken (niet lijmen).

Positie R: Motor met schakelaar naar boven op het aandrijfblok schroeven en de schijf deel 8/2 op de motoras drukken. Hierna het motorblok op de bodemplaat stecken (niet lijmen) en de draad, via de uitsparing in de bodem, naar beneden leiden.

8/6

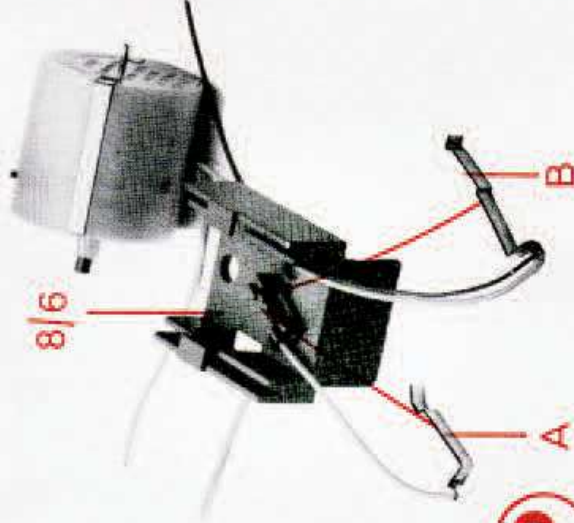

(P)

8/5

nicht kleben
 do not glue
 ne pas coller
 niet lijmen

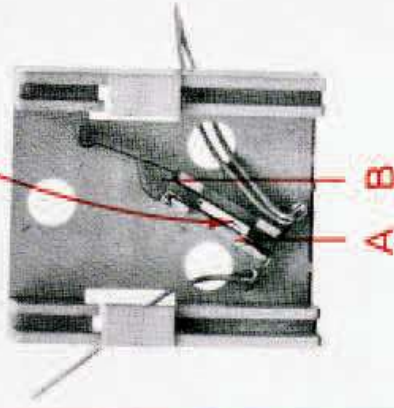

(Q)

8/2

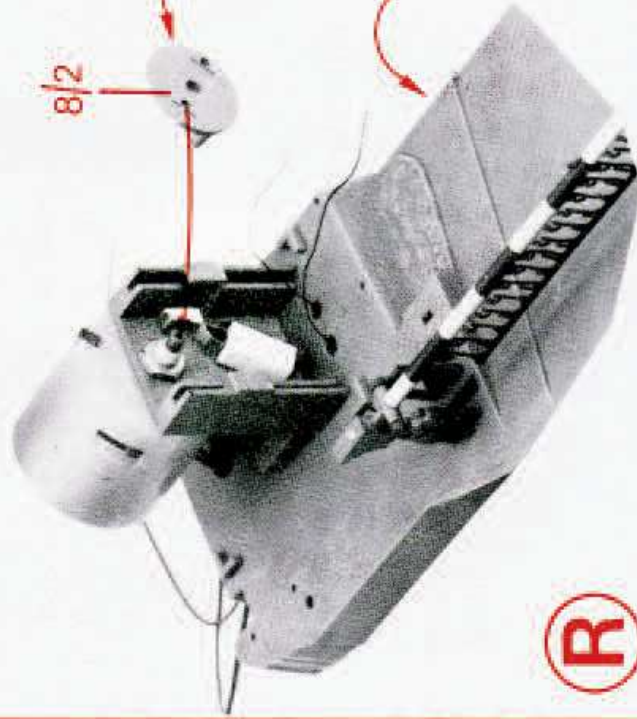

(R)

(D) Aufdrücken, nicht kleben

(GB) Snan assembly, do not glue

(F) Annoser, ne pas coller

(NL) opdrukken, niet lijmen

(D) Drehrichtung links

(GB) Direktion of rotation left

(F) Le sens de rotation gauche

(NL) De draairichting links

D

Position S:

Schieber Teil 8/1 vom Anguß sauber trennen, entgraten und in Teil 8/6 einführen. Stift Teil 8/4 in das Loch mit der Bezeichnung HO drücken (nicht kleben). Das Langloch mit zwei bis drei Tropfen säurefreiem nichtharzndem Öl benetzen (FALLER Artikel Nr. 489).

GB

Step S:

Remove part nr. 8/1 from sprue and trim of any flash carefully, fit into part nr. 8/6. Press pin nr. 8/4 into the hole marked HO (do not glue). Put two to three drops of resin-free oil (FALLER item nr. 489) into the elongated hole.

F

Position S:

séparer délicatement la pièce circulaire 8/1 de la grappe, l'ébarber et la placer dans la pièce 8/6. Pousser la pièce 8/4 repérée HO dans le trou (ne pas coller). Introduire 2 ou 3 gouttes d'huile dans le trou. Utiliser une huile spéciale non résineuse pour petite mécanique (FALLER 489).

NL

Positie S:

Schuif deel 8/1 van gietramen ontdoen en in deel 8/6 aanbrengen. Stift deel 8/4 in het gat gemerkt HO drukken (niet lijmen). Het sleufgat smeren met 2 à 3 druppels zuurvrije, niet verhardene olie (FALLER art.nr. 489).

8

Spritzlinge
Sprues
Moules
Onderdelen

9

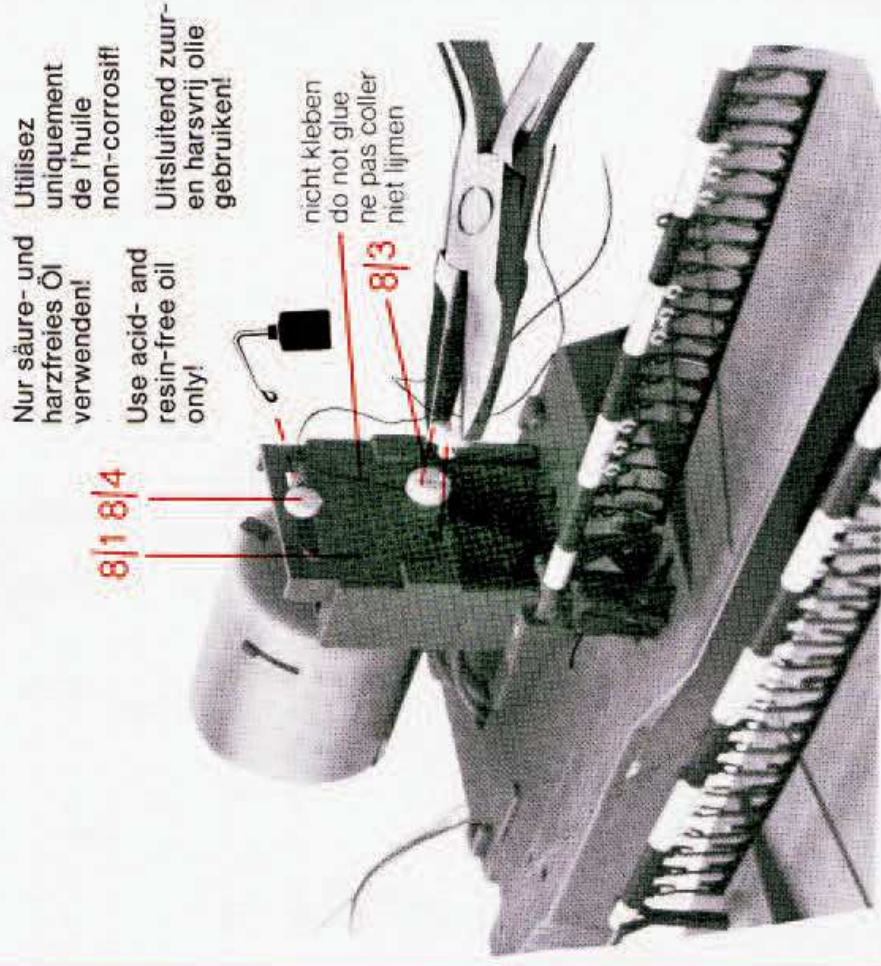

10**D****Position T und S:**

Die von den Schrankenbäumen herkommenden Fäden 1 und 2 durch den Schlitz der Regulierscheiben Teil 8/3 führen, die in das Teil 8/1 gedrückt werden (nicht kleben).

Mit einem Schraubenzieher, den in Teil 8/3 eingeklemmten Faden mit ein bis zwei Umdrehungen im Uhrzeigersinn etwas anziehen.

GB**Steps T and S:**

Snap the threads 1 and 2 which come from the barrier arms into the grooves of the adjusting stud nr. 8/3 which is then pressed into part nr. 8/1 (do not glue).

Use a screwdriver to tension up the thread (tugged into slits on part nr. 8/3) by turning one or two revolutions in a clockwise direction.

F**Position T et S:**

passer les fils 1 et 2 venant des barrières mobiles à travers la fente de la pièce de réglage 8/3, et presser celle-ci dans la pièce 8/1 (ne pas coller).

Avec un tournevis, tendre le fil coincé dans la pièce 8/3 en tournant un ou deux tours dans le sens des aiguilles d'une montre.

NL**Posities T en S:**

De van de slagbomen terugkomende draden 1 en 2 door de inkeping van de regelschijven deel 8/3 voeren, die in deel 8/1 worden gedrukt (niet lijmen).

Met een schroevendraaier de in deel 8/3 geklemde draden een of twee slagen in de richting van de klok geven.

D**Einstellung der Schrankenbäume**

Den Motor an einen Träto anschließen und bis auf den höchsten Punkt drehen lassen. Mit Hilfe eines Schraubenziehers auf den Regulierscheiben 8/3 den optimalen Winkel der Schrankenbäume einstellen. Danach den Motor auf den untersten Punkt laufen lassen und die Schrankenbäume gleichmäßig in den Haltegabeln 4/6 justieren.

GB**Adjusting the barrier-arms**

Connect the motor to the transformer and run the motor till the disc with the elongated slot reaches the peak of its rotation, then stop the motor. Using a screw driver adjust the part nr. 8/3 accordingly to obtain the ideal maximum slope of the arms. Run the motor again till the elongated slot reaches its lowest point and then stop the motor. Adjust again so that the arms just rest equally in the cradle part nr. 4/6.

F**Installation des barrières**

Brancher le moteur sur un transformateur et le laisser tourner jusqu'au point le plus haut. Avec un tournevis et à l'aide de la pièce de réglage 8/3, régler l'angle optimal des barrières. Ensuite, laisser tourner le moteur jusqu'au point de plus bas et ajuster les barrières dans leur support 4/6.

NL**Afstelling van de slagbomen**

De motor op een transformator aansluiten en tot het hoogste punt laten draaien. Met behulp van een schroevendraaier en de regelschijf 8/3 de optimale hoek van de slagboom afstellen. Daarna de motor tot het laagste punt laten draaien en de slagboom gelijkmatig in de steunvork 4/6 afstellen.

Spritzlinge

Sprues

Moulages

Onderdelen

3

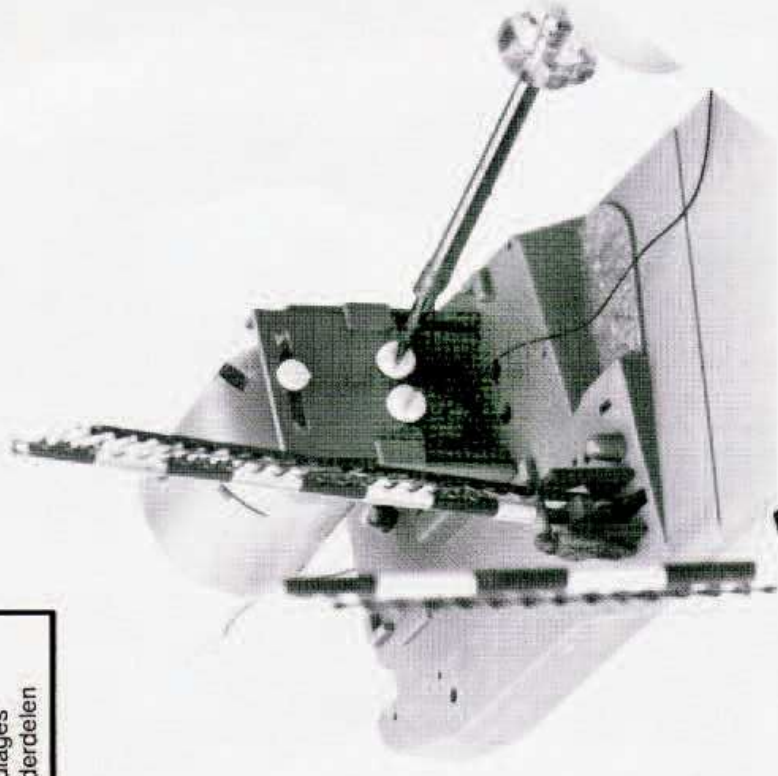
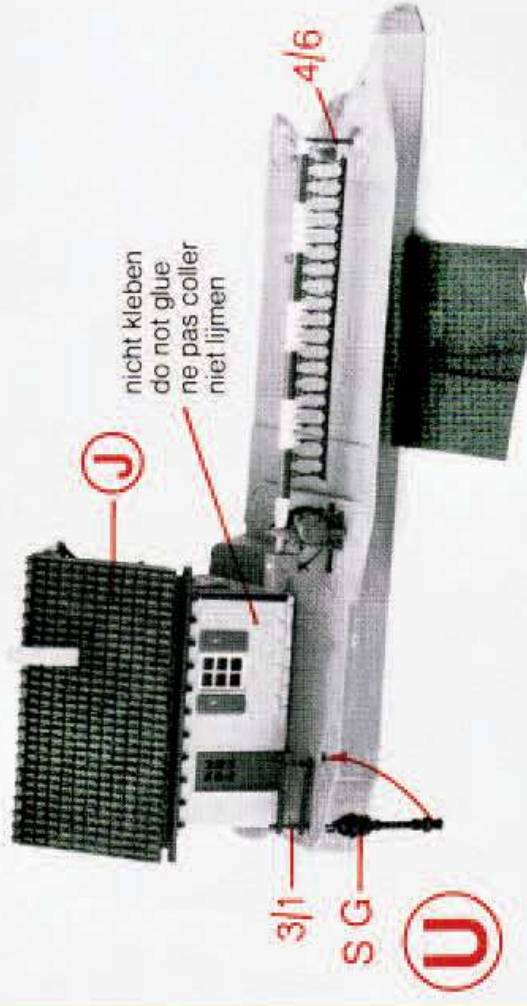
**T**

- 3 Spritzlinge
- 4 Sprues
- 5 Moulages
- Onderdelen

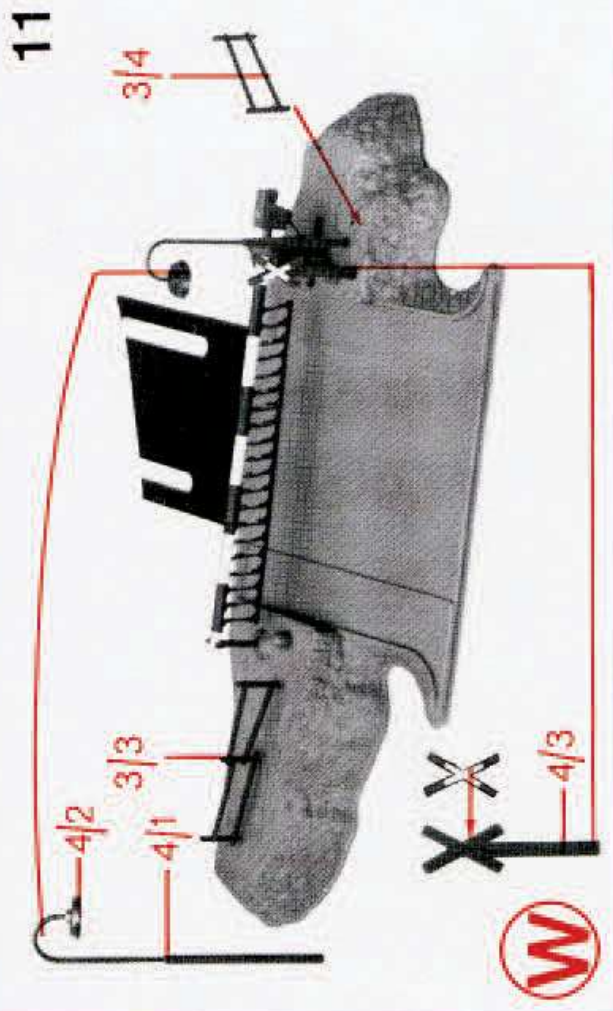
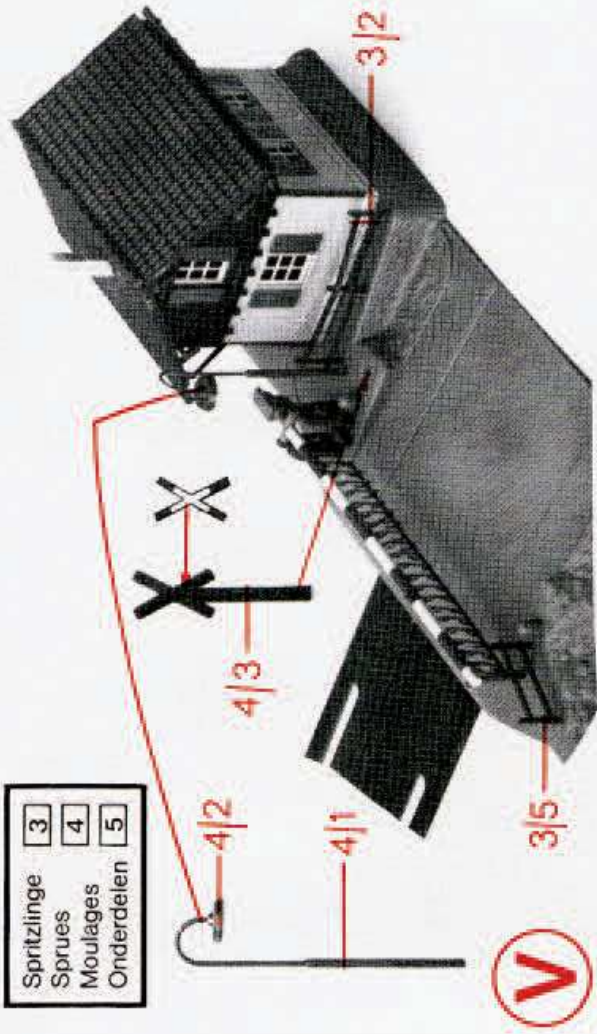

11

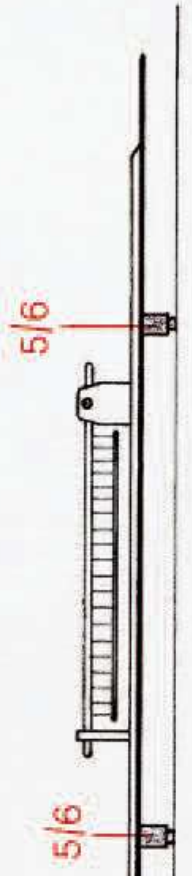
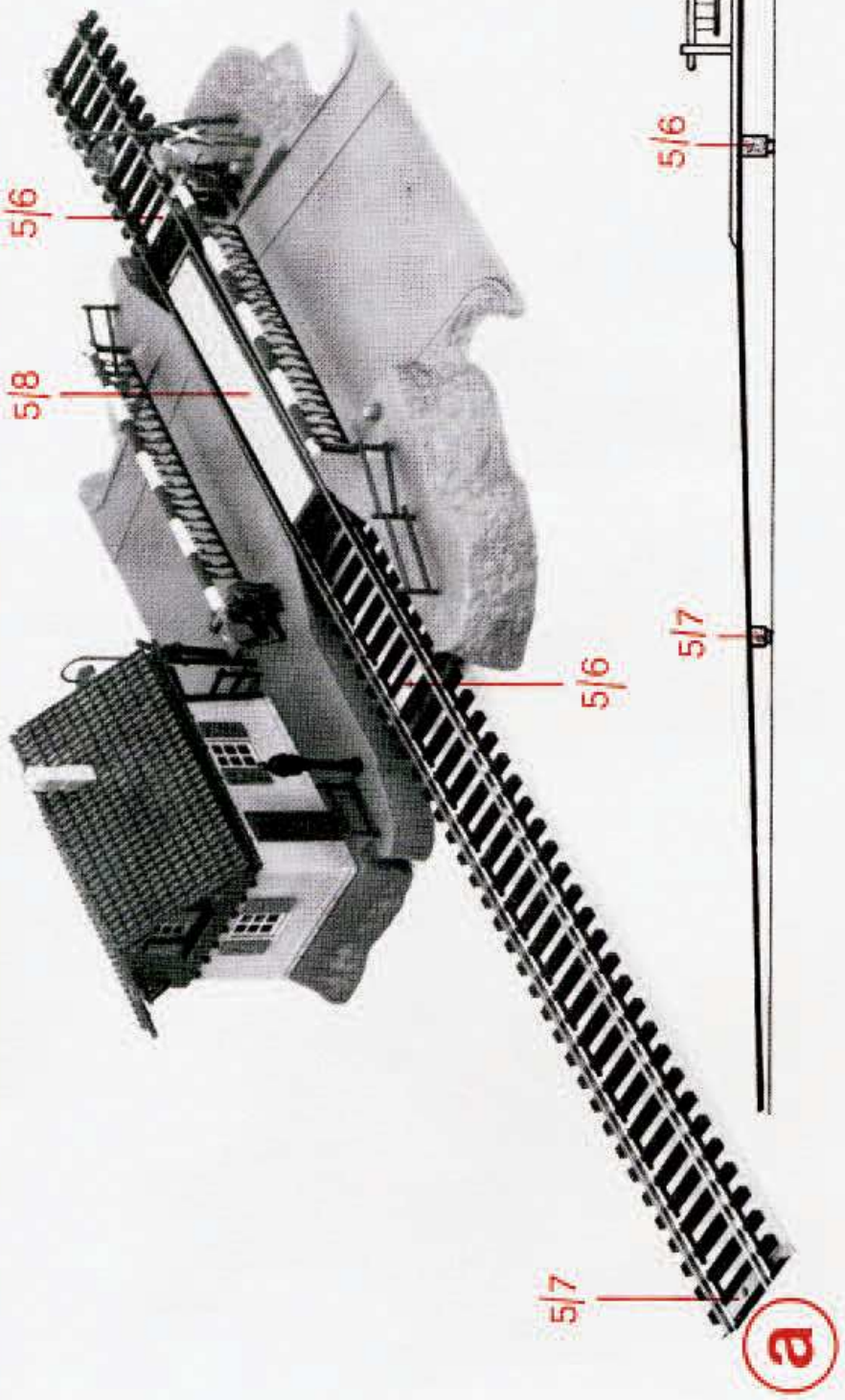

Spritzlinge 5
 Sprues
 Moulages
 Onderdelen

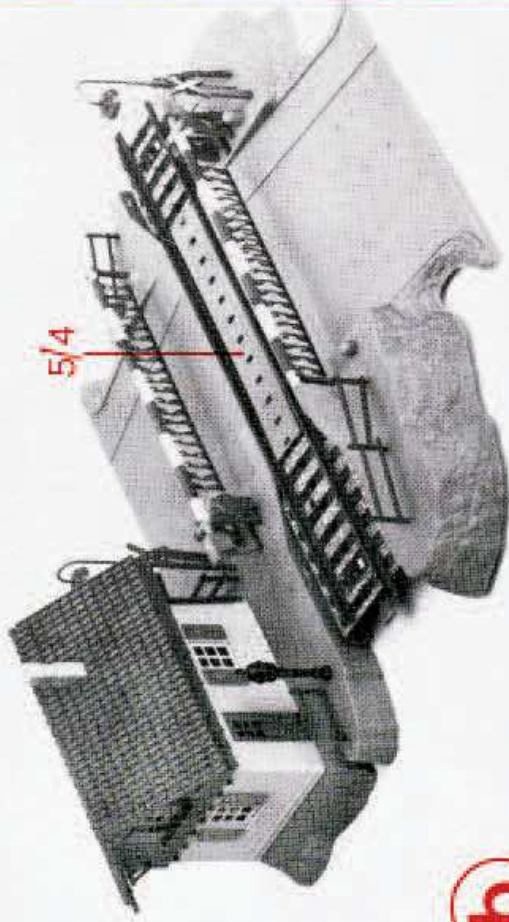

b

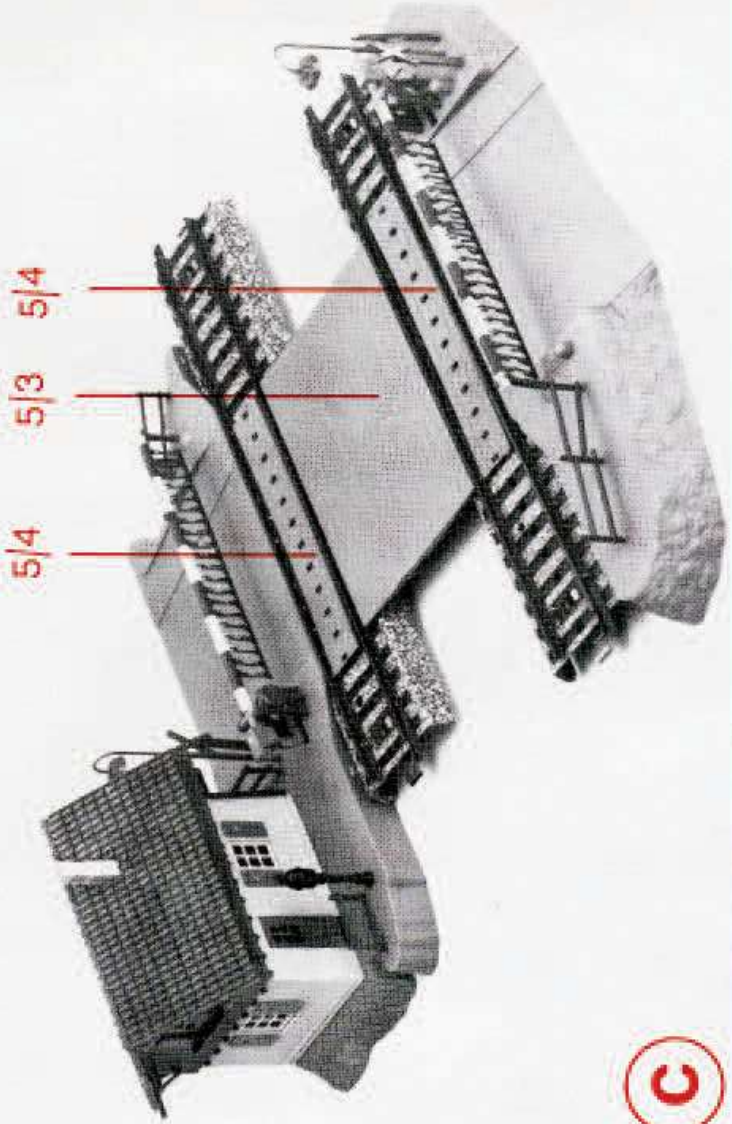

c

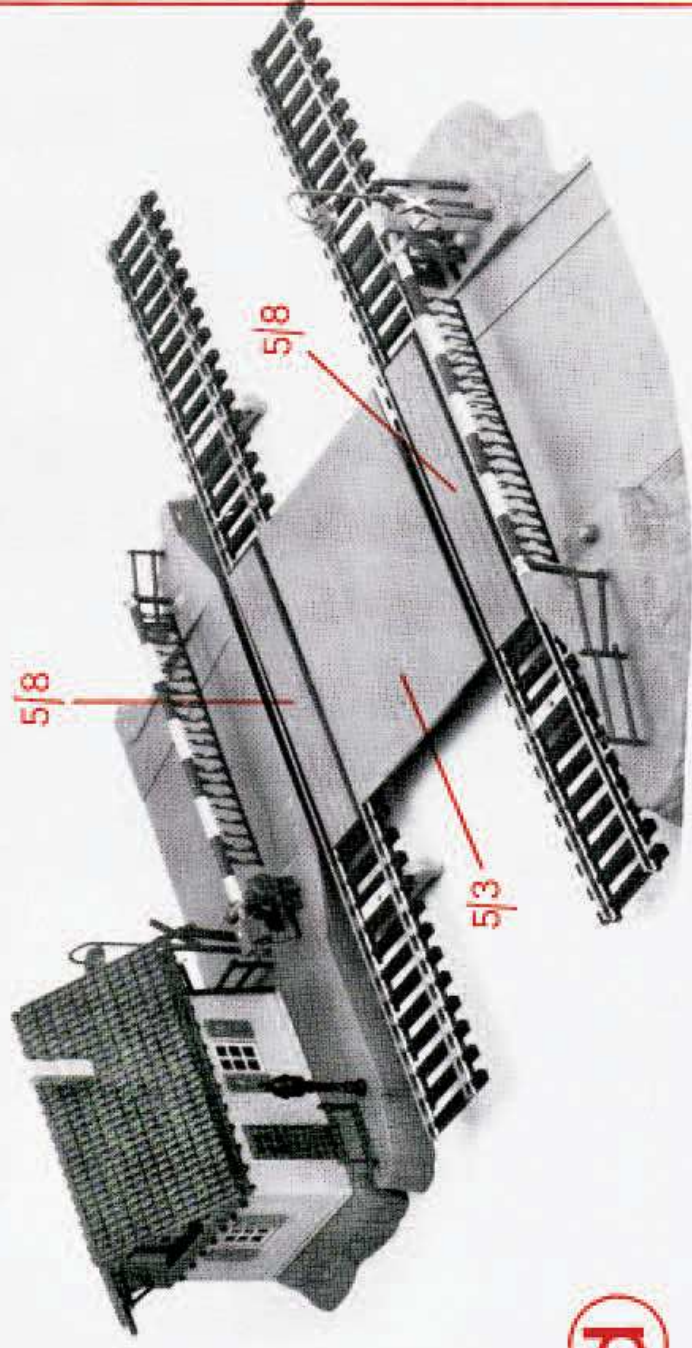

d

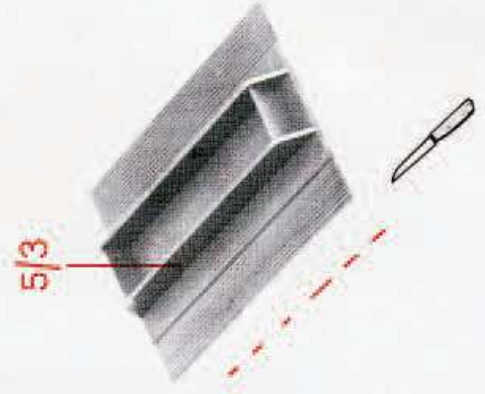

e