

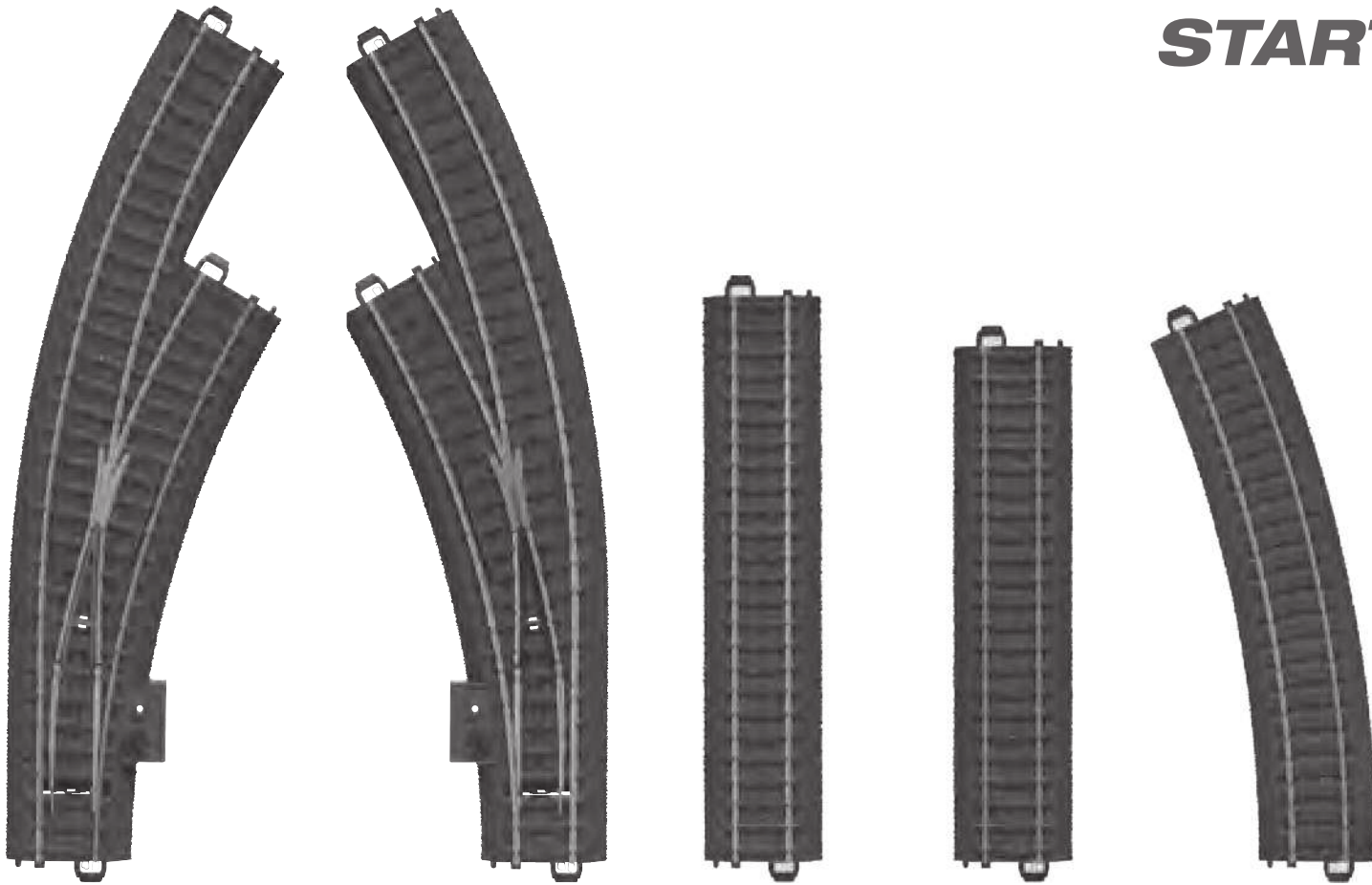

# märklin

*START UP*



CE UK  
FR

Ergänzungspackung

24903

1. Bestimmungsgemäße Verwendung	4	1. Utilisation conforme à sa destination	8
2. Sicherheitshinweise	4	2. Remarques sur la sécurité	8
3. Lieferumfang	4	3. Matériel fourni	8
4. Symbole und Bedeutung	4	4. Symboles et signification	8
5. Aufbau und Anschluss	4	5. Installation et raccordement	8
6. Entsorgung	5	6. Elimination	9
7. Betriebshinweise	20	7. Remarques sur l'exploitation	20
1. Using the Product as Intended	6	1. Verantwoord gebruiken	10
2. Safety Notes	6	2. Veiligheidsvoorschriften	10
3. Contents	6	3. Leveringsomvang	10
4. Symbols and Their Meaning	6	4. Symbolen en hun betekenis	10
5. Setup and Connections	6	5. Montage en aansluiting	10
6. Disposing	7	6. Afdanken	11
7. Information about operation	20	7. Opmerkingen over de werking	20

1. Uso correcto	12	1. Användning av produkten	16
2. Aviso de seguridad	12	2. Säkerhetsanvisningar	16
3. Alcance de suministro	12	3. Innehåll	16
4. Símbolos y su significado	12	4. Symboler och vad de betyder	16
5. Montaje y conexión	12	5. Uppbyggnad och anslutning	16
6. Eliminación	13	6. Hantering som avfall	16
7. Instrucciones de uso	20	7. Drifvanvisningar	20

1. Impiego commisurato alla destinazione	14	1. Hensigtsmæssig anvendelse	18
2. Avvertenze per la sicurezza	14	2. Sikkerhedshenvisninger	18
3. Corredo di fornitura	14	3. Leverancens omfang	18
4. Simboli e significato	14	4. Symboler og betydning	18
5. Montaggio e collegamento	14	5. Opbygning og tilslutning	18
6. Smaltimento	15	6. Bortskafning	18
7. Avvertenze per il funzionamento	20	7. Brugsanvisninger	20

## 1. Bestimmungsgemäße Verwendung

Die Gleise und Weichen können in den H0 C-Gleis-Systemen der Firma Märklin verwendet werden.

## 2. Sicherheitshinweise

**Lesen Sie die Bedienungsanleitung** vor der ersten Inbetriebnahme aufmerksam durch.

- **ACHTUNG!** Nicht geeignet für Kinder unter 3 Jahren. Funktionsbedingte scharfe Kanten und Spitzen. Erstickungsgefahr wegen abbrech- und verschluckbarer Kleinteile.
- Das Produkt darf nur in geschlossenen Räumen verwendet werden.
- Lagern Sie das Produkt nicht unter direkter Sonneneinstrahlung, starken Temperaturschwankungen oder hoher Luftfeuchtigkeit.

### 2.1 Wichtige Hinweise

- Die Bedienungsanleitung ist Bestandteil des Produktes und muss deshalb aufbewahrt sowie bei Weitergabe des Produktes mitgegeben werden.
- Wartung, Instandhaltung und Reparaturen dürfen nur durch Erwachsene durchgeführt werden.
- Bei Fragen zu Reparaturen, Ersatzteilen oder Problemen wenden Sie sich bitte an Ihren Märklin-Fachhändler oder an:

Gebr. Märklin & Cie. GmbH  
Reparaturservice  
Stuttgarter Str. 55 - 57  
73033 Göppingen  
Germany  
Hotline-Nummer: +49 7161 608 222  
E-Mail: [service@maerklin.de](mailto:service@maerklin.de)  
[www.maerklin.com](http://www.maerklin.com)

## 3. Lieferumfang

1 x 20672	1 x 20671
2 x 20130	7 x 20188
7 x 20172	
1 x Gleisplanheft	
1 x Bedienungsanleitung	

## 4. Symbole und Bedeutung



zeigt die Einhaltung aller grundlegenden Sicherheits- und Gesundheitsanforderungen an. (EU/UK)

## 5. Aufbau und Anschluss

Der Aufbau darf nur **unter Aufsicht Erwachsener** erfolgen. Um Beschädigungen während des Aufbaus zu vermeiden, das Schaltnetzteil vom Haushaltsstromnetz trennen. Erst nach Fertigstellung aller Arbeiten das Schaltnetzteil wieder in die Steckdose stecken.

Elektro-Antrieb 74492 nachrüstbar.

## 6. Entsorgung

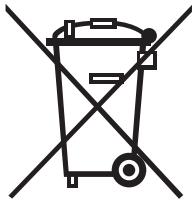

**Hinweise zum Umweltschutz:** Produkte, die mit dem durchgestrichenen Mülleimer gekennzeichnet sind, dürfen am Ende ihrer Lebensdauer nicht über den normalen Haushaltsabfall entsorgt werden, sondern müssen an einem Sammelpunkt für das

Recycling von elektrischen und elektronischen Geräten abgegeben werden. Das Symbol auf dem Produkt, der Bedienungsanleitung oder der Verpackung weist darauf hin. Die Werkstoffe sind gemäß ihrer Kennzeichnung wiederverwertbar. Helfen Sie uns bei Umweltschutz und Ressourcenschonung und geben Sie dieses Gerät unentgeltlich bei den entsprechenden Rücknahmestellen/Händlern ab. Fragen dazu beantwortet Ihnen die für die Abfallbeseitigung zuständige Organisation oder Ihr Fachhändler.

[www.maerklin.com/en/imprint.html](http://www.maerklin.com/en/imprint.html)

## 1. Using the Product as Intended

The track and turnouts can be used in Märklin's H0 C Track system.

## 2. Safety Notes

**Make sure you read the following safety notes** before using this Märklin product for the first time.

- **IMPORTANT!** Not suitable for children under 3 years. Sharp edges and points required for operation. Danger of choking due to detachable small parts that may be swallowed.
- This product may only be used indoors.
- Do not store this product in direct sunlight or areas with extreme swings in temperature or high humidity.

### 2.1 Important Notes

- The operating instructions are a component part of the product and must therefore be kept in a safe place as well as included with the product, if the latter is given to someone else.
- Maintenance, servicing, and repairs may only be done by adults.
- If you have questions about repairs, spare parts, or problems, please see your local Märklin specialty dealer or contact us at:

USA only: Find all contact details on  
[www.maerklin.com/company/contact](http://www.maerklin.com/company/contact)

GB only: Gebr. Märklin & Cie. GmbH  
Reparaturservice  
Stuttgarter Str. 55 - 57  
73033 Göppingen  
Germany  
Tel: +49 7161 608 222  
E-Mail: [service@maerklin.de](mailto:service@maerklin.de)  
[www.maerklin.com](http://www.maerklin.com)

## 3. Contents

1 x 20672	1 x 20671
2 x 20130	7 x 20188
7 x 20172	
1 x Track Plan brochure	
1 x Operating instruction	

## 4. Symbols and Their Meaning



indicates adherence to all basic safety and health requirements. (EU/UK)

## 5. Setup and Connections

Setup may be **done only under the supervision of adults**. Unplug the switched mode power pack from the household current in order to prevent damage during setup. Do not plug the switched mode power pack in the wall outlet again until you are finished with all of the work.

Turnout mechanism 74492 can be retrofitted.

## 6. Disposing

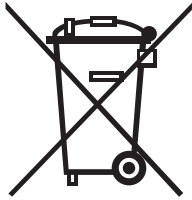

**Notes on environmental protection:** Products marked with a trash container with a line through it may not be disposed of at the end of their useful life in the normal household trash. They must be taken to a collection point for the recycling of electrical and electronic devices.

There is a symbol on the product, the operating instructions, or the packaging to this effect. The materials in these items can be used again according to this marking. Help us to protect the environment and conserve resources and bring this device to a corresponding disposal point/dealer free of charge. For disposal-related queries, contact the organisation responsible for waste disposal or your specialist retailer.

[www.maerklin.com/en/imprint.html](http://www.maerklin.com/en/imprint.html)



## 1. Utilisation conforme à sa destination

Les éléments de voie et les aiguilles peuvent être utilisés dans les systèmes de voie C H0 de la firme Märklin.

## 2. Remarques sur la sécurité

Avant la première utilisation d'un produit Märklin, **lisez impérativement les indications relatives à la sécurité suivantes** :

- **ATTENTION !** Ce produit ne convient pas aux enfants de moins de trois ans. Pointes et bords coupants lors du fonctionnement du produit. Danger d'étouffement à cause des petites pièces cassables et avalables.
- Le produit doit être utilisé uniquement dans des pièces fermées.
- Le produit ne doit pas être entreposé dans un endroit soumis à un ensoleillement direct, à de fortes variations de température ou à une humidité importante.

### 2.1 Information importante

- La notice d'utilisation fait partie intégrante du produit ; elle doit donc être conservée et, le cas échéant, transmise avec le produit.
- Seules des personnes adultes sont habilitées pour l'entretien, la maintenance et les réparations.
- Pour toute question concernant les réparations, les pièces de rechange ou les problèmes, veuillez-vous adresser à votre détaillant spécialisé Märklin ou à :

Gebr. Märklin & Cie. GmbH  
Reparaturservice  
Stuttgarter Str. 55 - 57  
73033 Göppingen  
Germany  
Tel: +49 7161 608 222  
E-Mail: [service@maerklin.de](mailto:service@maerklin.de)  
[www.maerklin.com](http://www.maerklin.com)

## 3. Matériel fourni

1 x 20672	1 x 20671
2 x 20130	7 x 20188
7 x 20172	
1 x brochure avec schémas de voie	
1 x Notice d'utilisation	

## 4. Symboles et signification



Indique le respect de toutes les exigences élémentaires sanitaires et de sécurité. (EU/UK)

## 5. Installation et raccordement

L'installation doit se faire impérativement **sous la surveillance d'un adulte**. Afin d'éviter toute détérioration durant l'installation, débranchez le convertisseur du secteur. Ne branchez le convertisseur qu'une fois de tous terminé de travail.

ut être équipé d'un entraînement électrique en complément 74492.

## 6. Elimination

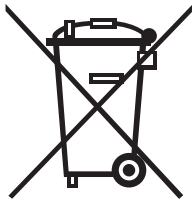

**Indications relatives à la protection de l'environnement :** Les produits marqués du signe représentant une poubelle barrée ne peuvent être éliminés en fin de vie via les ordures ménagères normales, mais doivent être remis à un centre de collecte pour le recyclage des appareils électriques et électro-

■ niques. Le symbole figurant sur le produit lui-même, la notice d'utilisation ou l'emballage l'indique. Les matériaux sont recyclables selon leur marquage. Aidez-nous à protéger l'environnement et à préserver les ressources en rapportant gratuitement cet appareil à un point de collecte/revente dédié. Demandez conseil auprès de la déchetterie ou du magasin dans lequel vous avez acheté l'appareil.

[www.maerklin.com/en/imprint.html](http://www.maerklin.com/en/imprint.html)

## 1. Verantwoord gebruiken

De railstukken en wissels kunnen in het H0 C-rail systeem van Märklin gebruikt worden.

## 2. Veiligheidsvoorschriften

**Lees zeker de volgende veiligheidsvoorschriften** voordat u een Märklinproduct voor het eerst gebruikt.

- **OPGELET!** Niet geschikt voor kinderen jonger dan 3 jaar. Functionele scherpe kanten en punten. Gevaar op verstikking door kleine delen die kunnen afbreken of worden ingeslikt.
- Het product mag uitsluitend in gesloten ruimtes worden gebruikt.
- Bewaar het product niet op een plaats met rechtstreeks zonlicht, sterke temperatuurschommelingen of hoge luchtvochtigheid.

### 2.1 Belangrijke aanwijzing

- De gebruiksaanwijzing maakt deel uit van het product en moet daarom bewaard worden en bij doorgave van het product worden meegegeven.
- Onderhoud, herstellingen en reparaties mogen alleen door volwassenen uitgevoerd worden.
- Voor vragen over reparaties, reserveonderdelen of problemen neemt u rechtstreeks contact op met uw Märklin-dealer of met:

Gebr. Märklin & Cie. GmbH  
Reparaturservice  
Stuttgarter Str. 55 -57  
73033 Göppingen  
Germany  
Tel: +49 7161 608 222  
E-Mail: [service@maerklin.de](mailto:service@maerklin.de)  
[www.maerklin.com](http://www.maerklin.com)

## 3. Leveringsomvang

1 x 20672	1 x 20671
2 x 20130	7 x 20188
7 x 20172	
1 x Railplan brochure	
1 x gebruiksaanwijzing	

## 4. Symbolen en hun betekenis



geeft aan dat het produkt aan alle veiligheid- en gezondheidsvoorschriften voldoet. (EU/UK)

## 5. Montage en aansluiting

De montage mag uitsluitend gebeuren **onder toezicht van een volwassene**. Om beschadigingen tijdens de montage te vermijden moet u de schakelvoeding loskoppelen van het huishoudelijk circuit. Steek pas nadat alle werkzaamheden in orde zijn de schakelvoeding opnieuw in het stopcontact. Elektrische aandrijving 74492 in te bouwen.

## 6. Afdanken

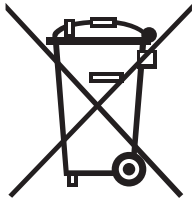

### **Aanwijzing voor de bescherming van het**

**milieu:** Producten die voorzien zijn van een merkteken met een doorgekruiste afvalcontainer, mogen aan het eind van hun levensduur niet met het normale huisafval afgevoerd worden.

Deze moeten op een inzamelpunt voor het recyclen van elektrische- en elektronische apparaten ingeleverd worden. Het symbool op het product, de verpakking of de gebruiksaanwijzing wijst daarop. De grondstoffen zijn vanwege hun kwaliteiten opnieuw te gebruiken. Help ons bij de bescherming van het milieu en het ontzien van resources en geef dit apparaat gratis af bij de betreffende inleverpunten/dealers. Vragen hieromtrent worden beantwoordt de voor afval verantwoordelijke organisatie of uw speciaalzaak.

[www.maerklin.com/en/imprint.html](http://www.maerklin.com/en/imprint.html)

## 1. Uso correcto

Las vías y los desvíos se pueden utilizar en los sistemas de vía C de la empresa Märklin H0.

## 2. Aviso de seguridad

Antes de utilizar por primera vez un producto de Märklin, siempre **lea las siguientes advertencias de seguridad**.

- **¡ATENCIÓN!** No es adecuado para niños menores de 3 años. Esquinas y puntas afiladas condicionadas a la función. Peligro de asfixia a causa de piezas pequeñas que pueden romperse y tragarse.
- Está permitido utilizar el producto únicamente en recintos cerrados.
- No almacene el producto bajo la radiación solar directa, en lugares con fuertes oscilaciones de temperatura o con una elevada humedad del aire.

### 2.1 Notas importantes

- Las instrucciones de empleo forman parte íntegra del producto y, por este motivo, deben conservarse y deben entregarse junto con el producto en el caso de reventa del mismo.
- El mantenimiento, la conservación y las reparaciones deben ser realizadas siempre por adultos.
- En caso de tener preguntas sobre reparaciones, piezas de recambio o problemas póngase en contacto con su distribuidor especializado de Märklin o en:

Gebr. Märklin & Cie. GmbH  
Reparaturservice  
Stuttgarter Str. 55 - 57  
73033 Göppingen  
Germany  
Tel: +49 7161 608 222  
E-Mail: [service@maerklin.de](mailto:service@maerklin.de)  
[www.maerklin.com](http://www.maerklin.com)

## 3. Alcance de suministro

1 x 20672	1 x 20671
2 x 20130	7 x 20188
7 x 20172	
1 x esquemario de vías	
1 x Instrucciones de empleo	

## 4. Símbolos y su significado



Indica el cumplimiento de todos los requisitos fundamentales en materia de seguridad y salud. (EU/UK)

## 5. Montaje y conexión

El montaje debe ser realizado exclusivamente **bajo la inspección de un adulto**. Para evitar daños durante el montaje, aislar la fuente de alimentación conmutada de la red eléctrica doméstica. No volver a enchufar la fuente de alimentación conmutada en el enchufe hasta después de haber terminado todo el trabajo.

Motor eléctrico 74492 para una instalación posterior.

## 6. Eliminación

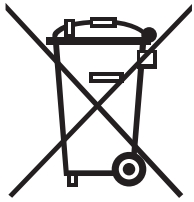

### **Indicaciones para la protección del medio ambiente:**

Los productos identificados con el contenedor de basura tachado no deben eliminarse como basura doméstica normal y corriente al final de la vida útil, sino que deben entregarse en un punto de recogida para

reciclado de aparatos eléctricos y electrónicos. El símbolo en el producto, las instrucciones de empleo o el embalaje hace referencia a este hecho. Los materiales son reaprovechables en función de la identificación que lleven. Ayúdenos a proteger el medio ambiente y cuidar los recursos, entregando este aparato gratuitamente en los centros de recogida o distribuidores correspondientes. Si tiene alguna pregunta al respecto, diríjase a la organización encargada de la eliminación de residuos en su localidad o a su distribuidor especializado.

[www.maerklin.com/en/imprint.html](http://www.maerklin.com/en/imprint.html)

## 1. Impiego commisurato alla destinazione

I binari e i deviatori possono venire utilizzati nei sistemi di binario C in H0 della ditta Märklin.

## 2. Avvertenze per la sicurezza

Leggete necessariamente le seguenti **avvertenze di sicurezza**, prima del primo impiego di un prodotto Märklin.

- **ATTENZIONE!** Non adatto ai bambini sotto i 3 anni. Per motivi funzionali i bordi e le punte sono spigolosi. Pericolo di asfissia, poiché le parti piccole e spezzabili potrebbero essere ingerite.
- Tale prodotto deve venire impiegato soltanto in luoghi chiusi.
- Non immagazzinate tale prodotto sotto diretto irraggiamento solare, forti escursioni di temperatura oppure un'elevata umidità dell'aria.

### 2.1 Avvertenze importanti

- Le istruzioni di impiego sono un elemento costitutivo del prodotto e devono pertanto venire conservate nonché consegnate in dotazione in caso di ulteriore cessione del prodotto.
- Manutenzione, tenuta in efficienza e riparazioni possono venire eseguite soltanto da parte di adulti.
- In caso di domande su riparazioni, parti di ricambio oppure problemi vogliate rivolgervi al Vostro rivenditore specialista Märklin oppure a:

Gebr. Märklin & Cie. GmbH  
Reparaturservice  
Stuttgarter Str. 55 - 57  
73033 Göppingen  
Germany  
Tel: +49 7161 608 222  
E-Mail: [service@maerklin.de](mailto:service@maerklin.de)  
[www.maerklin.com](http://www.maerklin.com)

### 3. Corredo di fornitura

1 x 20672	1 x 20671
2 x 20130	7 x 20188
7 x 20172	
1 x opuscolo con tracciati di binariot	
1 x Istruzioni di impiego	

## 4. Simboli e significato



Indica la conformità a tutti i fondamentali requisiti di sicurezza e di sanità. (EU/UK)

## 5. Montaggio e collegamento

Tale montaggio deve avvenire soltanto **sotto sorveglianza di un adulto**. Per impedire danneggiamenti durante il montaggio, separare l'alimentatore "switching" da rete dalla rete elettrica domestica. Innestare nuovamente l'alimentatore "switching" da rete nella presa a innesto soltanto lavoro di tutti.

Dispositivo motore elettromagnetico 74492 applicabile in seguito.

## 6. Smaltimento

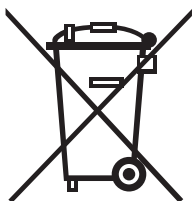

### **Avvertenze per la protezione ambientale:**

I prodotti che sono contraddistinti con il bidone della spazzatura cancellato alla fine della loro durata di vita non possono venire eliminati mediante i normali rifiuti domestici, bensì devono essere conferiti ad un apposito punto di raccolta

per il riciclaggio di apparecchi elettrici ed elettronici. Il simbolo su tale prodotto, le istruzioni di impiego oppure la confezione dà avviso riguardo a ciò. I materiali costituenti sono riutilizzabili in conformità al loro contrassegno. Aiutaci a proteggere l'ambiente e a salvaguardare le risorse consegnando questo dispositivo a titolo gratuito presso i punti di raccolta/rivenditori competenti.

L'organizzazione responsabile dello smaltimento dei rifiuti o il rivenditore specializzato risponderanno a qualsiasi domanda.

[www.maerklin.com/en/imprint.html](http://www.maerklin.com/en/imprint.html)



## 1. Användning av produkten

Alla skenor och växlar i Märklins C-rälssystem kan användas.

## 2. Säkerhetsanvisningar

**Följande säkerhetsanvisningar måste ovillkorligen läsas igenom** innan en Märklin-produkt tas i bruk.

- **WARNING!** Ej lämplig för barn under 3 år. Funktionsbetingade vassa kanter och spetsar. Kvävningrisk på grund av smådelar som kann lossna.
- Produkten får endast användas inomhus i slutna rum.
- Produkten får ej förvaras så den utsätts för direkt solsken, starka temperatursvängningar eller hög luftfuktighet.

### 2.1 Viktig information

- Bruksanvisningen tillhör produkten och måste därför sparas och medfölja produkten vid eventuellt avyttrande.
- Underhåll, service och reparationer får endast utföras av vuxna personer.
- För frågor om reparationer, reservdelar eller problem v.g. kontakta er Märklin-fackhandel eller:

Gebr. Märklin & Cie. GmbH  
Reparaturservice  
Stuttgarter Str. 55 - 57  
73033 Göppingen  
Germany  
Tel: +49 7161 608 222  
E-Mail: [service@maerklin.de](mailto:service@maerklin.de)  
[www.maerklin.com](http://www.maerklin.com)

## 3. Innehåll

1 x 20672	1 x 20671
2 x 20130	7 x 20188
7 x 20172	
1 x Spårplanshäfte	
1 x Bruksanvisning	

## 4. Symboler och vad de betyder



Visar produkternas alla egenskaper ur säkerhetssynpunkt och alla hälsorisker vid användandet. (EU/UK)

## 5. Uppbyggnad och anslutning

Uppbyggnad av anläggningen får endast ske **under någon vuxen persons** uppsikt. För att undvika skador under uppbyggnaden skall nätenheten ej vara inkopplad till hushållsströmmen. Först sedan anläggningen är uppbyggd och alla arbeten är dragna får nätenheten kopplas in i väggurtaget. Kan efteråt förses med eldrivning 74492.

## 6. Hantering som avfall

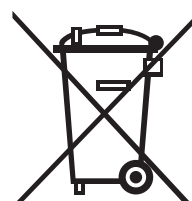

**Tänk på miljön:** Produkter markerade med den överkorsade soptunnan får efter att de förbrukats inte kastas tillsammans med vanliga hushållssopor. De måste lämnas till en återvinningscentral för elavfall och elektronik. Symbolen återfinns på själva produkten, på förpackningen eller i bruksanvisningen.

Materialet i de markerade produkterna är återvinningsbart. Hjälp oss att skydda miljön och spara resurser genom att

lämna in denna enhet på relevanta insamlingsställen/  
återförsäljare utan kostnad. Organisationen som ansvarar  
för avfallshanteringen eller din återförsäljare svarar på alla  
eventuella frågor.

Mer information:

[www.maerklin.com/en/imprint.html](http://www.maerklin.com/en/imprint.html)

## 1. Hensigtsmæssig anvendelse

Skiner og sporskifte kan bruges sammen med H0 C-skinnesystemerne fra firmaet Märklin.

## 2. Sikkerhedshenvisninger

**De følgende sikkerhedshenvisninger skal læses grundigt** før den første brug af et Märklin-produkt.

- **BEMÆRK!** Ikke egnet til børn under 3 år. Skarpe kanter og spidser pga. funktionen. Kvælningsfare pga. små dele, der kan brække af og sluges.
- Produktet må kun anvendes i lukkede rum.
- Produktet må ikke lagres i direkte sollys eller udsættes for stærke temperaturudsving eller høj luftfugtighed.

### 2.1 Vigtige bemærkninger

- Betjeningsvejledningen er en del af produktet og skal derfor opbevares og følge med, hvis produktet gives videre.
- Service, vedligeholdelse og reparationer må kun udføres af voksne.
- Ved spørgsmål angående reparationer, reservedele eller problemer kontakt venligst din Märklin-forhandler eller:

Gebr. Märklin & Cie. GmbH  
Reparaturservice  
Stuttgarter Str. 55 - 57  
73033 Göppingen  
Germany  
Tel: +49 7161 608 222  
E-Mail: [service@maerklin.de](mailto:service@maerklin.de)  
[www.maerklin.com](http://www.maerklin.com)

## 3. Leverancens omfang

1 x 20672	1 x 20671
2 x 20130	7 x 20188
7 x 20172	
1 x skinneplanhæfte	
1 x Brugsanvisning	

## 4. Symboler og betydning



iviser overholdelsen af alle grundlæggende sikkerheds og sundhedskrav. (EU/UK)

## 5. Opbygning og tilslutning

Opbygningen må kun ske **under opsyn af en voksen**. For at undgå beskadigelser under opbygningen, skal kontaktstrømforsyningen adskilles fra strømnettet. First after færdiggørelsen of alle arbejde must kontaktstrømforsyningen stikkes i stikdåsen styrke.

Elektrisk drev 74492 kan eftermonteres.

## 6. Bortskafning

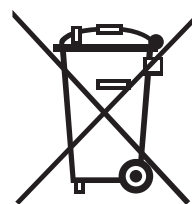

**Anvisninger til miljøbeskyttelse:** Produkter, der er mærket med en overstreget affalds-spand, må ved afslutningen af deres levetid ikke bortskaffes sammen med det normale husholdningsaffald, men skal afleveres ved et indsamlingssted for genbrug af elektriske og elektroniske apparater. Symbolet på produktet, brugsanvisningen eller emballagen gør opmærksom herpå. Materialerne kan genbruges jævnfør deres mærkning. Hjælp os med miljøbeskyttelse og ressourcebevarelse, og

videregiv uden beregning dette apparat til de relevante genbrugssteder/forhandlere. Spørgsmål i den forbindelse besvares af den organisation, der står for affaldsbortskaffelsen, eller af din faghandler.

[www.maerklin.com/en/imprint.html](http://www.maerklin.com/en/imprint.html)

7. Hand-Schalthebel serienmäßig  
Manual lever is factory installed on all units  
Levier de commutation manuel en série  
Handle seriematig  
Palanca accionamiento manual de serie  
Leva per commutazione manuale montata di serie  
Seriemässig spak för handmanövrering  
Håndomskifterarm er standard

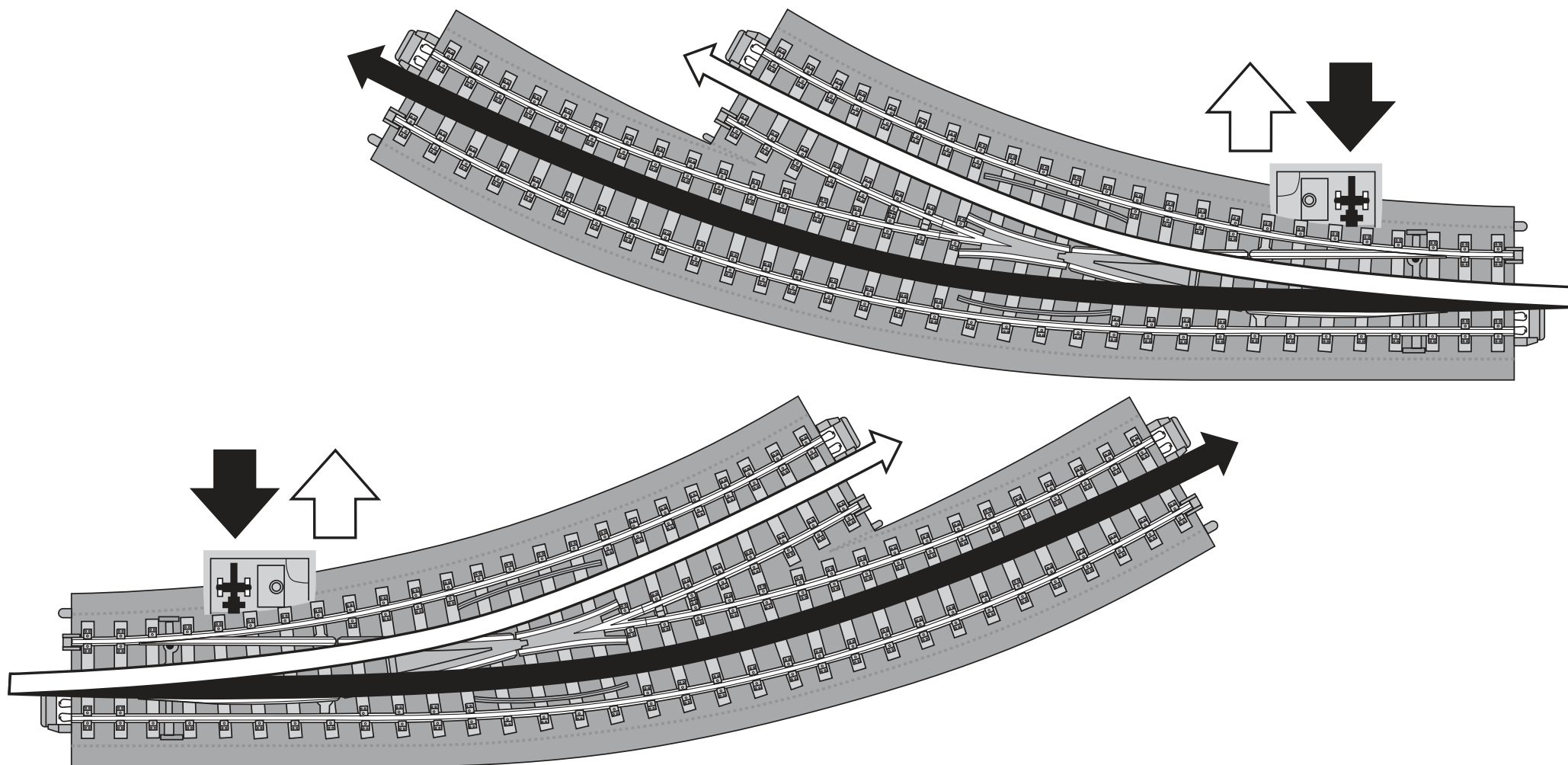

- 7.** Abdeckung der Mechanik nicht abnehmen!  
Do not remove the cover for the turnout linkage!  
Ne pas enlever le cache de la partie mécanique!  
Afdekking van het mechaniek a.u.b. niet afnemen!  
No retirar la tapadera de la mecánica!  
Si prega di non rimuovere la copertura del dispositivo elettromagnetico!  
V g tag inte av höljet på mekaniken!  
Tag ikke mekanikkens afdædning af!

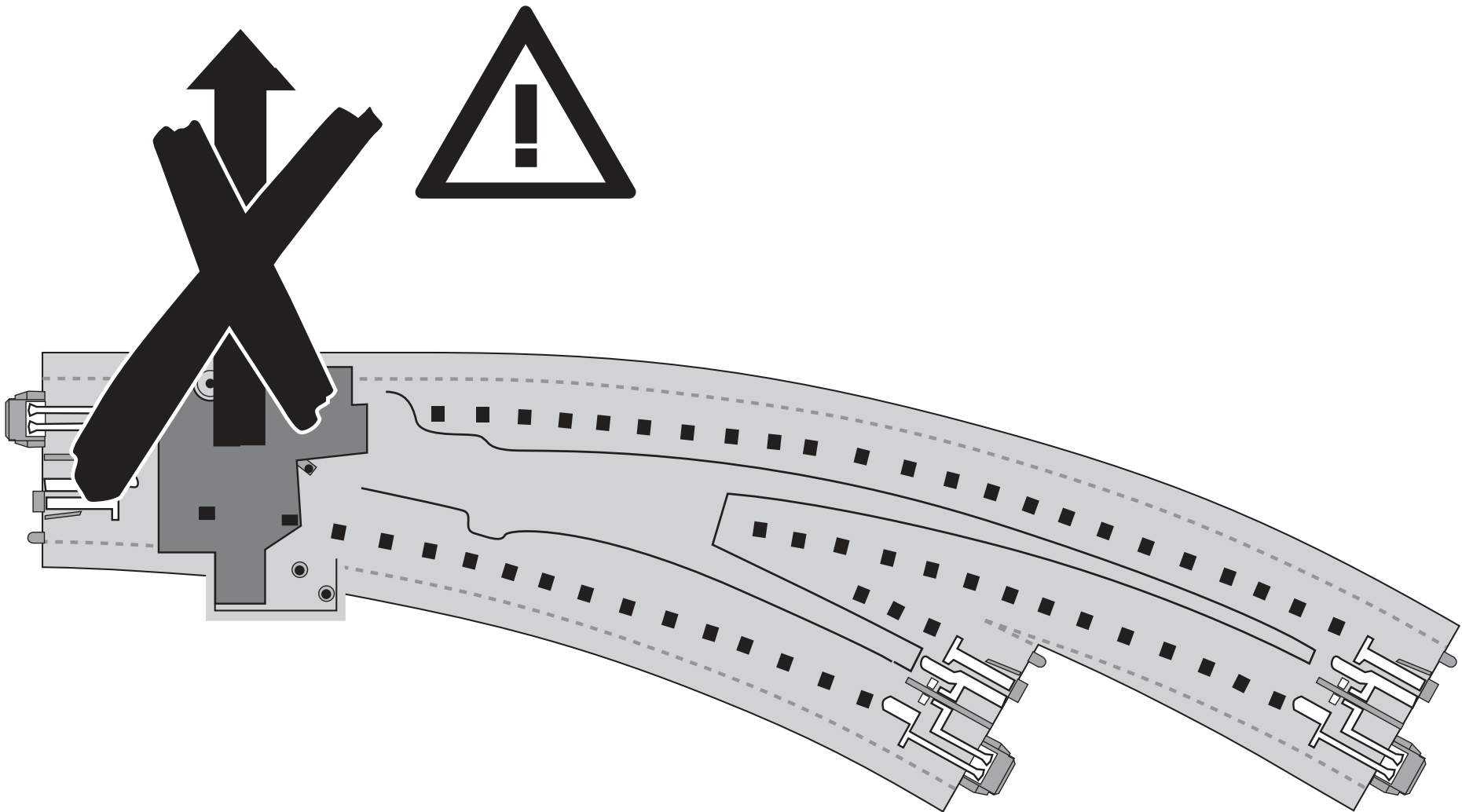

**7.** Bogen-Weichen-Kombinationen  
Curved turnout combinations  
Ensemble d'aiguillages courbes  
Combinaties met meegebogen wissels  
Combinaciones de desvíos curvos  
Combinazioni di deviatori curvi  
Kombinationer för böjda växlar  
Kurvesporskifte-kombinationer

4 x 20130

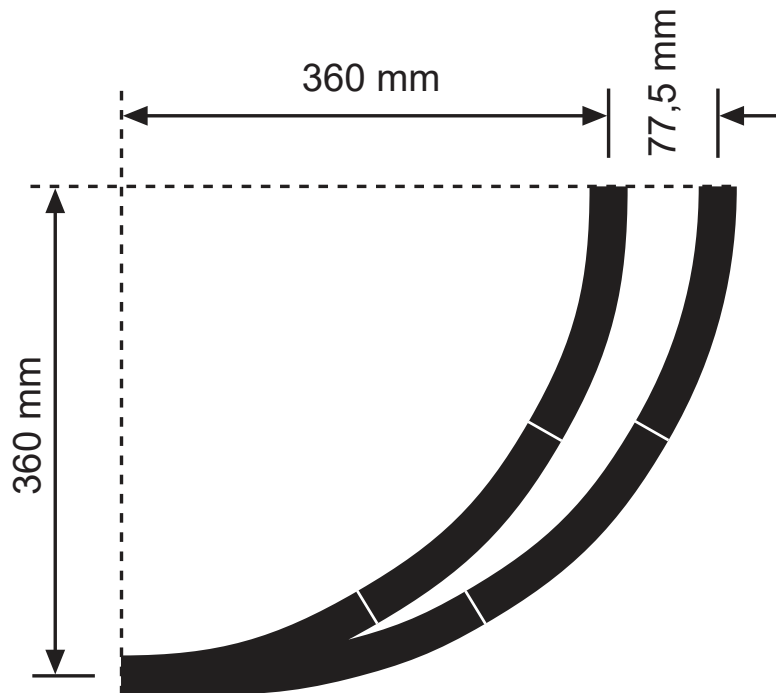

5 x 20130

1 x 20099 (1 x 24077)

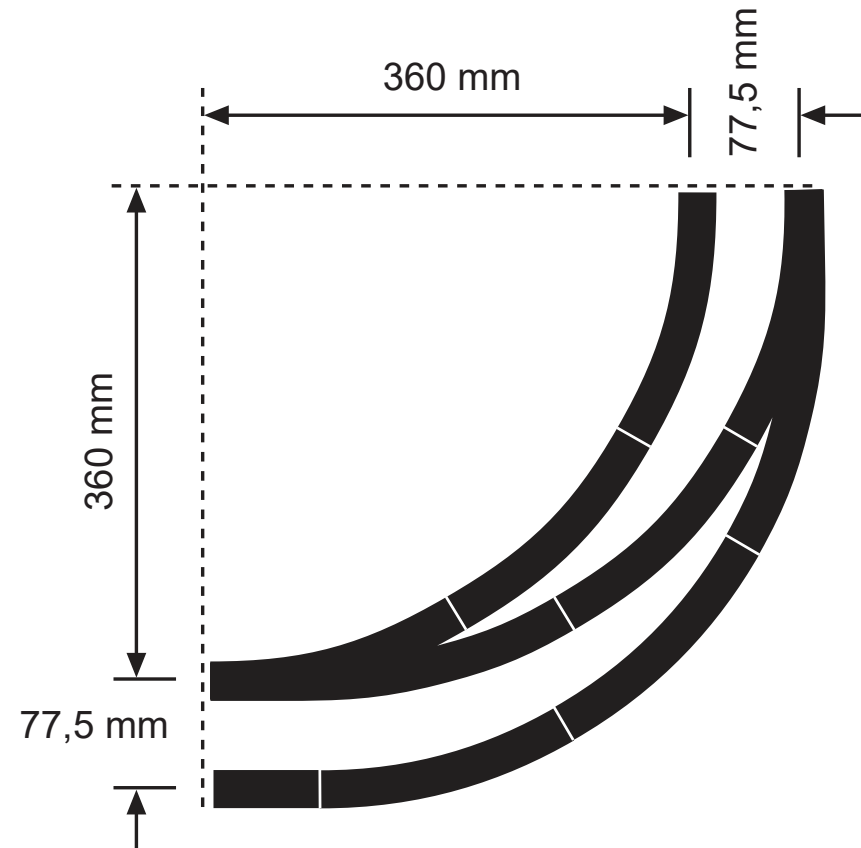

3 x 20130  
1 x 20099 (2 x 24077)  
1 x 20230

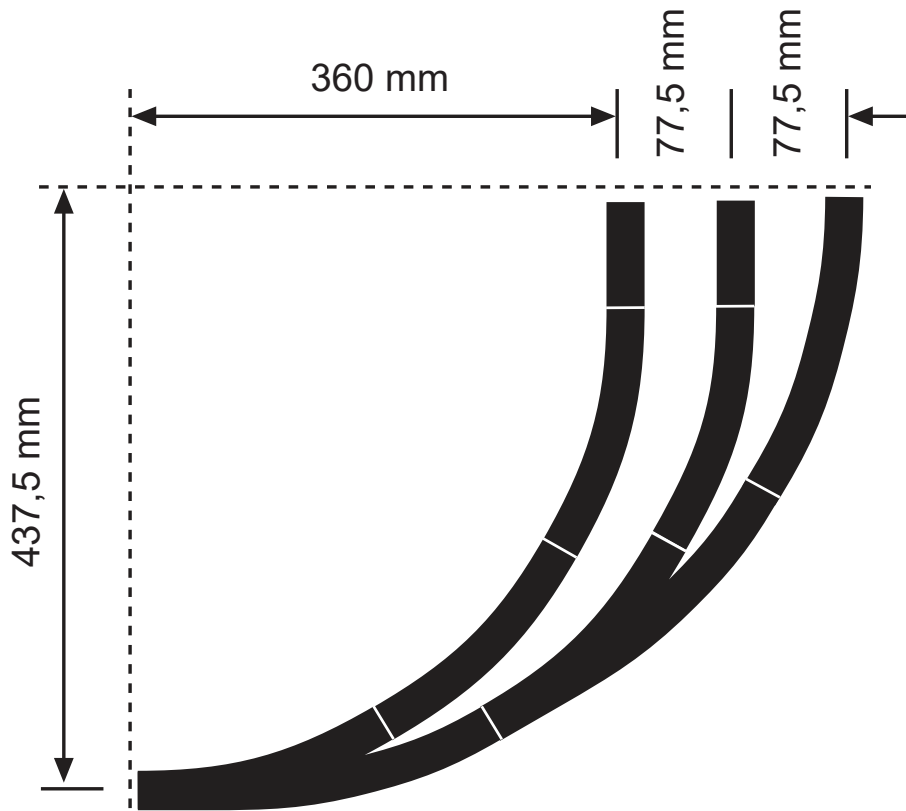

4 x 20130  
1 x 20099 (1 x 24077)  
1 x 20230

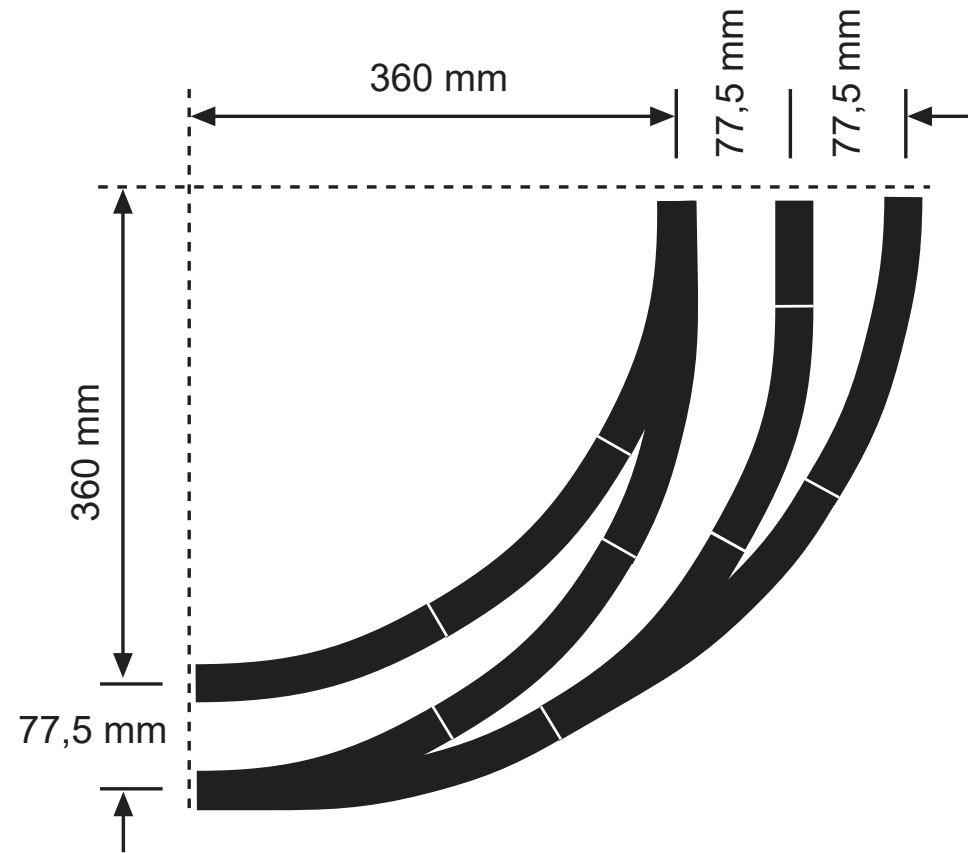



Märklin Start up kann mit Märklin H0 oder Märklin Digital ergänzt und ausgebaut werden. Lassen Sie sich hierzu von einem Märklin-Fachhändler beraten.

Märklin Start up can be added to and expanded with Märklin H0 or Märklin Digital. See your authorized Märklin dealer for advice.

Märklin Start up peut être complété et développé avec Märklin H0 ou Märklin Digital. N'hésitez pas à demander conseil à un détaillant spécialisé Märklin.

Märklin Start up kan uitgebreid en uitgebouwd worden met Märklin H0 of Märklin digitaal. Laat u hierover door uw Märklin dealer informeren.

Märklin Start up puede complementarse y ampliarse con Märklin H0 o Märklin Digital. Para saber cómo, consulte a un distribuidor especializado de Märklin.

Märklin Start up può venire ampliato e trasformato con Märklin H0 oppure Märklin Digital. FateVi consigliare a questo proposito da un rivenditore specialista Märklin.

Märklin Start up kan byggas ut och kompletteras med Märklin H0 och Märklin Digital. Enklast är att fråga en kunnig Märklin-fackhandlare till råds.

Märklin Start up kann suppleres og udbygges med Märklin H0 eller Märklin Digital. Lad dig rådgive om det af en Märklin forhandler.

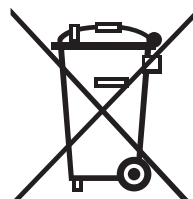

Points de collecte sur [www.quefairedemesdechets.fr](http://www.quefairedemesdechets.fr)

Gebr. Märklin & Cie. GmbH  
Stuttgarter Straße 55 - 57  
73033 Göppingen  
Germany  
[www.maerklin.com](http://www.maerklin.com) / [service@maerklin.de](mailto:service@maerklin.de)

[www.maerklin.com/en/imprint.html](http://www.maerklin.com/en/imprint.html)

247176/0324/Sc8Ef  
Änderungen vorbehalten  
© Gebr. Märklin & Cie. GmbH

**C-Gleispläne**  
**C-Track Plans**  
**C-Plans de réseaux**  
**C-Baan-ontwerpen**





## Inhaltsverzeichnis

	Seite
1. Einleitung	4
2. Gleisgeometrie	6
3. Das C-Gleis-Start- und Ergänzungsprogramm	8
3.1 S <sub>1</sub>	10
3.2 S <sub>2</sub>	15
3.3. S <sub>3</sub>	21
4. Frei geplante C-Gleispläne	27

## Table of Contents

	Page
1. Introduction	4
2. Track Geometry	6
3. The C Track Starter Set and Extension Set Program	8
3.1 S <sub>1</sub>	10
3.2 S <sub>2</sub>	15
3.3. S <sub>3</sub>	21
4. Free lance C Track Plans	27

## Sommaire

	Page
1. Introduction	5
2. Géométrie des voies	6
3. La gamme de démarrage et d'extension en voie C	8
3.1 S <sub>1</sub>	10
3.2 S <sub>2</sub>	15
3.3. S <sub>3</sub>	21
4. Plans de réseaux de voie C de conception libre	27

## Inhoudsopgave

	Pagina
1. Inleiding	5
2. Rail-geometrie	6
3. Het C-rail start- en uitbreidingsset programma	8
3.1 S <sub>1</sub>	10
3.2 S <sub>2</sub>	15
3.3. S <sub>3</sub>	21
4. Voorbeeld C-rail banen	27

# 1. Einleitung

Für den Ausbau einer C-Gleis-Startpackung stehen mehrere Alternativen zur Verfügung. Die komfortabelste Variante ist der Zukauf von den Ergänzungspackungen:

C1 (Art.-Nr. 24900),  
C2 (Art.-Nr. 24902),  
C3 (Art.-Nr. 24903),  
C4 (Art.-Nr. 24904) oder  
C5 (Art.-Nr. 24905).

Ohne zeitaufwendige Planung kann mit diesen Gleis-Zusammenstellungen die Anlage erweitert werden. Zu vielen Ausbausritten stehen dabei verschiedene Alternativen zur Verfügung.

Im zweiten Kapitel dieser Gleisplanbroschüre werden Ihnen daher die verschiedenen Ausbaustufen des C-Gleis-Ergänzungsprogrammes vorgestellt. Alle Ergänzungspackungen besitzen manuell schaltbare Weichen, die mit dem Weichenantrieb 74492 nachgerüstet werden können. Egal um welchen Weichentyp es sich dabei handelt - für jede Weiche wird ein Weichenantrieb benötigt.

Zur Steuerung des Weichenantriebes 74492 wird das Stellpult 72752 benötigt.

Im vierten Kapitel dieser Gleisplanbroschüre finden Sie weitere 5 Gleispläne, die freikonzipiert wurden. Die für diese Anlagen benötigten Teile sind natürlich auch zum großen Teil in der Startpackung und den Ergänzungspackungen enthalten.

Die vorgestellten Gleispläne können nach eigenen Vorstellungen ergänzt und verän-

dert werden. Die im nachfolgenden ersten Kapitel vorgestellte Gleisgeometrie dient hierbei als Hilfestellung.

Mit Signalen, Entkopplungsgleisen, einem Bahnübergang oder weiteren Spielelementen wie einem Verladekran lassen sich stufenweise die Spielmöglichkeiten ausbauen.

Die Gleisnummer finden Sie am Gleis, siehe Abbildung.

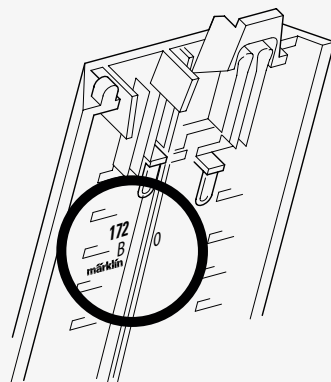

Für die vollständige Artikelnummer muss den 3stelligen Gleisnummern in den Plänen eine 20 ... vorgestellt werden. Es können selbstverständlich auch die Gleise mit einer vorgestellten 24 ... des Märklin-Fachhändlers verwendet werden.

# Introduction

Several alternatives are available for expanding a C Track starter set. The easiest way is to buy the

C1 (item no. 24900),  
C2 (item no. 24902),  
C3 (item no. 24903),  
C4 (item no. 24904), or  
C5 (item no. 24905) extension sets.

You can expand your layout with these track combinations, without time-consuming planning. There are different alternatives available for many of the expansion steps.

In the second part of this track plan brochure, you will find the different expansion steps for the C Track extension set program. All of the track extension sets have manual turnouts that can be retrofitted with the 74492 turnout mechanism. Regardless of the type of turnout you are using - one turnout mechanism is required for each turnout.

The 72752 control box is required to control the 74492 turnout mechanism.

In the fourth part of this track plan brochure, you will find another 5 track plans that are free lance designs. The track sections required for these layouts are, of course, contained for the most part in the starter set and the track extension sets.

The track plans presented here can be expanded and changed as you desire. The track geometry presented in the first chap-

ter that follows are intended to serve as an aid.

The operating possibilities can be expanded with signals, uncoupler tracks, a railroad crossing gate or with other accessories such as a crane.

The track number for a piece of track can be found on the underside of that section of track; see the illustration. .

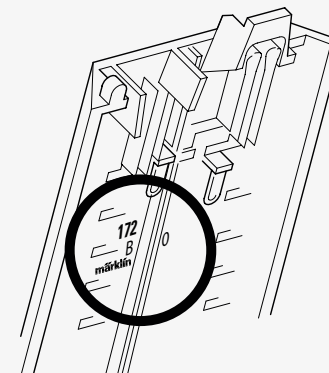

The digits 20 ... must be placed in front of the 3-digit track numbers in the plans in order to have a complete item number. Of course, track sections with the digits 24 ... in front of the 3-digit track numbers as available from your Märklin dealer can also be used.

## Introduction

Pour procéder à l'extension d'un coffret de démarrage de voie C, vous disposez de plusieurs alternatives. La variante la plus confortable est d'acquérir les coffrets complémentaires

C1 (réf. 24900),  
C2 (réf. 24902),  
C3 (réf. 24903),  
C4 (réf. 24904) ou  
C5 (réf. 24905).

Ces configurations de voie vous permettent d'étendre votre réseau S1ns perdre de temps à planifier. A cette occasion, vous disposerez de diverses alternatives pour de nombreuses étapes d'extension.

Dans le second chapitre de cette brochure sur les plans de réseaux, vous trouverez donc une présentation des diverses étapes d'extension de la gamme complémentaire de la voie C. Tous les coffrets complémentaires contiennent des aiguillages à commande manuelle que l'on peut équiper par la suite du moteur d'aiguillage 74492.

Quel que soit le type d'aiguillage, il faut un moteur d'aiguillage pour chaque aiguillage.

La commande du moteur d'aiguille réf. 74492 nécessite l'utilisation du pupitre de commande réf. 72752.

Le quatrième chapitre de cette brochure sur les plans de réseaux vous fournira 5 plans de réseaux supplémentaires, librement élaborés. Les pièces indispensables pour ces

réseaux sont naturellement présentes pour l'essentiel dans le coffret de démarrage et les coffrets complémentaires.

Vous pouvez compléter et modifier à votre gré les plans de réseaux présentés. La géométrie des voies présentée dans le premier chapitre ci-dessous est conçue comme une aide à cet effet.

Des signaux, des éléments de voie de déteillage, un pasS1ge à niveau ou des éléments de jeu supplémentaires tels qu'une grue de manutention permettent d'étendre progressivement les possibilités de jeu.

Le numéro est indiqué sur l'élément de

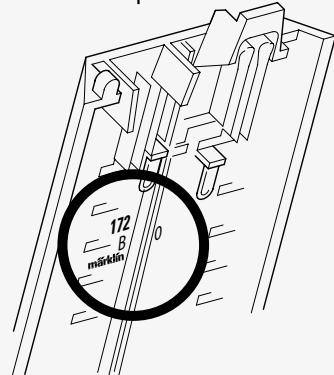

voie, voir illustration.

Pour obtenir la référence complète de l'article, le numéro de voie à trois chiffres indiqué sur les plans doit être précédé d'un 20...

Bien entendu, les éléments de voie du détaillant spécialisé Märklin dont la référence commence par 24... conviennent également.

## Inleiding

Voor het uitbreiden van de C-rail startsets zijn meerdere alternatieven beschikbaar. De comfortabelste variant is het kopen van een uitbreidingssets

C1 (art.nr. 24900),  
C2 (art.nr. 24902),  
C3 (art.nr. 24903),  
C4 (art.nr. 24904) of  
C5 (art.nr. 24905).

Zonder tijdrovende planning kan met deze rail-assortimenten de baan worden uitgebreid. Voor de vele uitbreidingsstappen zijn er verschillende alternatieven.

In het tweede hoofdstuk van deze railplan-brochure worden u de verschillende stappen van het C-rail uitbreidingsprogramma voorgesteld. Alle uitbreidingssets hebben handbediende wissels die door middel van de wisselaandrijving 74492 tot elektrisch bedienbare wissels omgebouwd kunnen worden. Het maakt niet uit om welk wissel type het gaat - voor elk wissel heeft u een wisselaandrijving nodig.

Voor het besturen van de wisselaandrijving 74492 heeft u het bedieningskastje 72752 nodig.

In het vierde hoofdstuk van deze railplan-brochure zijn nog eens 5, vrij ontworpen, baanplannen opgenomen. De voor deze banen noodzakelijke delen zijn natuurlijk de voorgestelde baanontwerpen kunnen naar eigen inzicht uitgebreid en veranderd worden. De in het hierna volgende, eerste hoofdstuk, beschreven rail-geometrie dient daarbij als hulpmiddel.

Met seinen, ontkoppelrails, overweg en andere speelelementen, zoals bijvoorbeeld een portaalkraan, kunt u in stappen de speelmogelijkheden uitbreiden. Het grootste deel afkomstig uit de start- en uit-

De nummers van de railstukken staan naast het spoor, zie afbeelding.

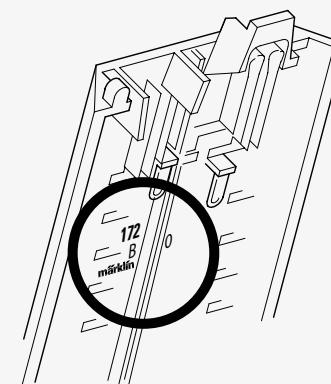

Voor het volledige artikelnummer dient voor het 3-cijferige nummer uit de railplannen het getal 20... voorgeplaatst te worden. Natuurlijk kunnen ook de railstukken met het voorloopnummer 24..., die bij uw Märklin-dealer verkrijgbaar zijn, gebruikt worden.



# 2. Gleis-Geometrie Track Geometry Géométrie des voies Rail-geometry

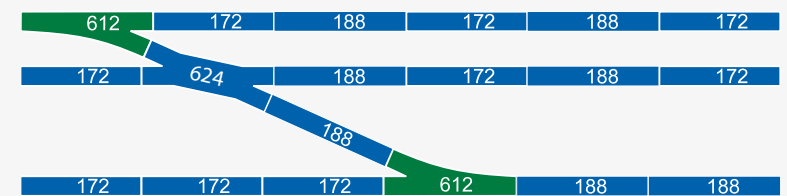
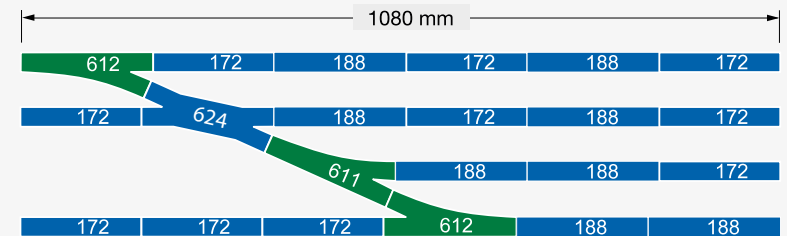
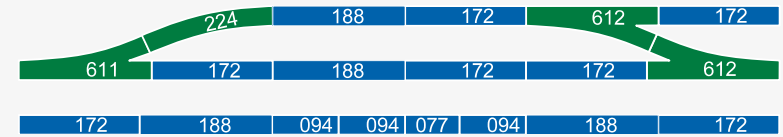
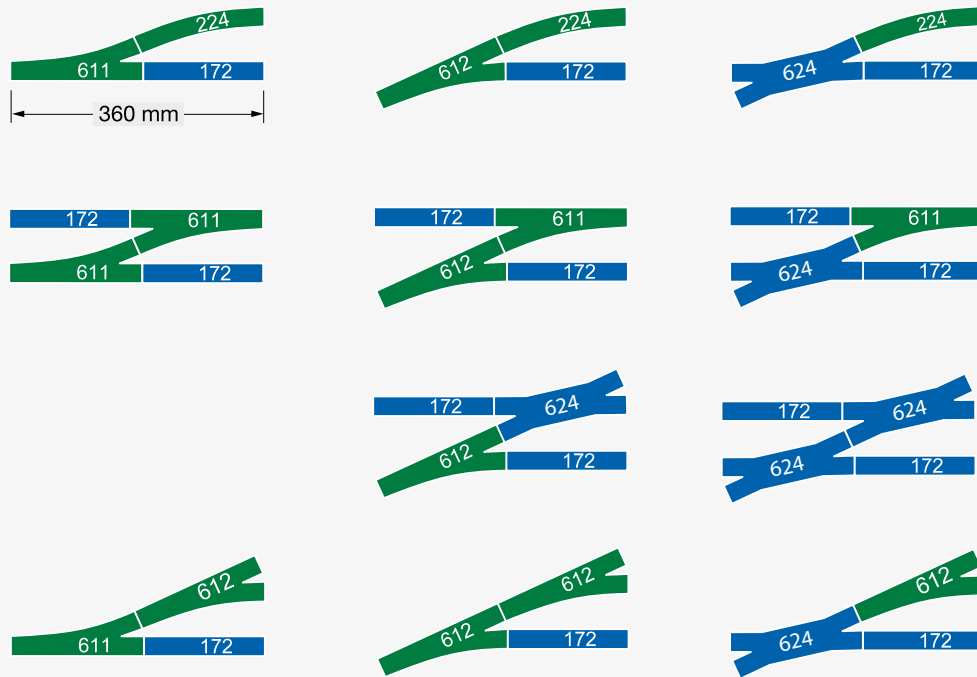
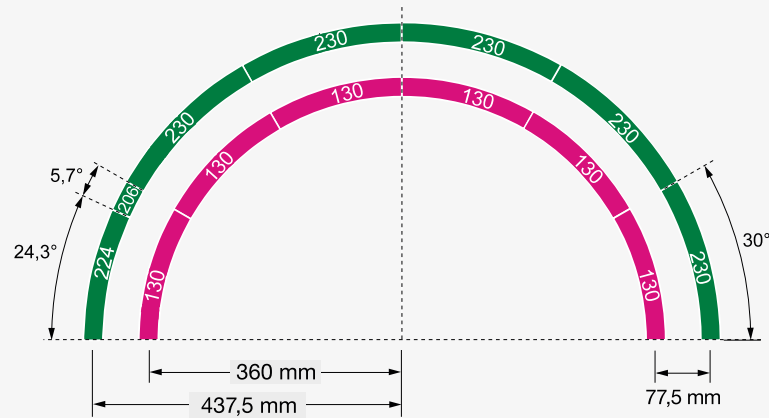

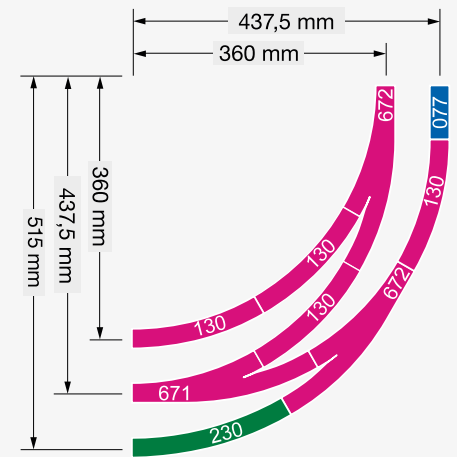
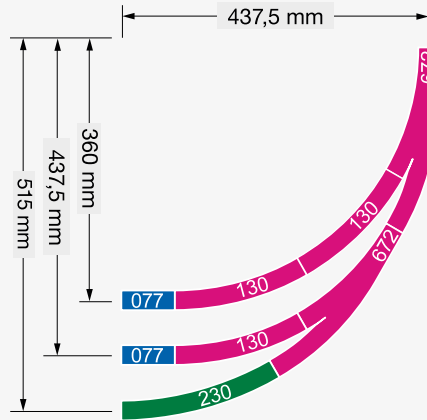
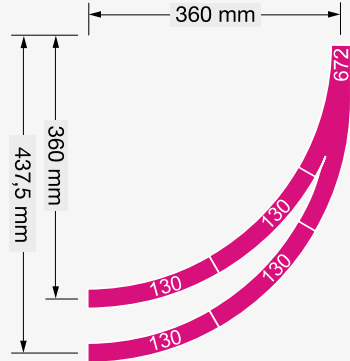
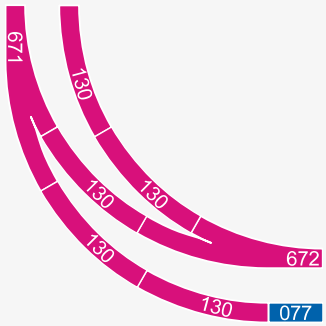

2

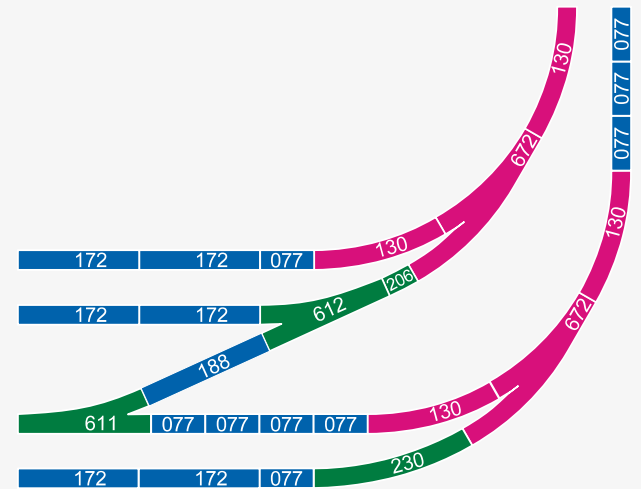
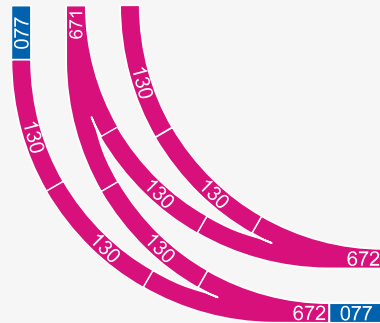
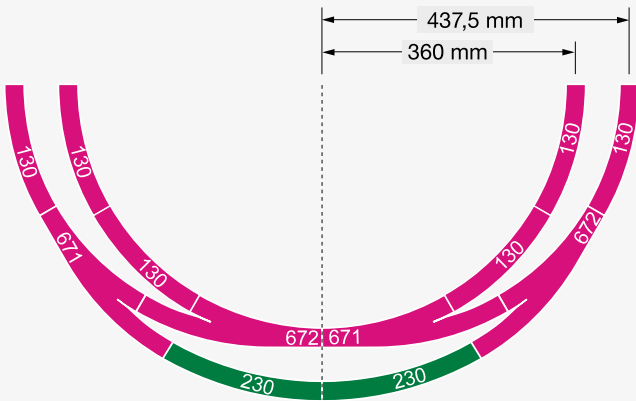



# 3. Das C-Gleis Start- und Ergänzungsprogramm

## The C Track Starter Set and Extension Set Program

### La gamme de démarrage et d'extension en voie C

### Het C-rail start- en uitbreidingsset programma

Kleiner Start (S1) · The Small Start (S1) · Petit démarrage (S1) · Kleine start (S1)



Ergänzungspackung C<sub>1</sub> (24900) · Track Extension Set C<sub>1</sub> (24900)  
Coffret complémentaire C<sub>1</sub> (24900) · Uitbreidingsset C<sub>1</sub> (24900)

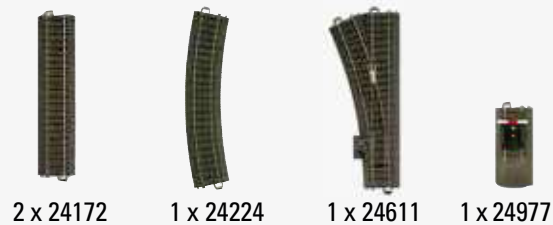

Ergänzungspackung C<sub>2</sub> (24902) · Track Extension Set C<sub>2</sub> (24902)  
Coffret complémentaire C<sub>2</sub> (24902) · Uitbreidingsset C<sub>2</sub> (24902)



Ergänzungspackung C<sub>3</sub> (24903) · Track Extension Set C<sub>3</sub> (24903)  
Coffret complémentaire C<sub>3</sub> (24903) · Uitbreidingsset C<sub>3</sub> (24903)

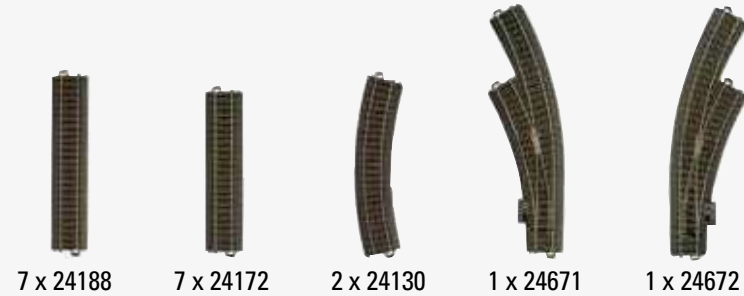

Ergänzungspackung C<sub>4</sub> (24904) · Track Extension Set C<sub>4</sub> (24904)  
Coffret complémentaire C<sub>4</sub> (24904) · Uitbreidingsset C<sub>4</sub> (24904)

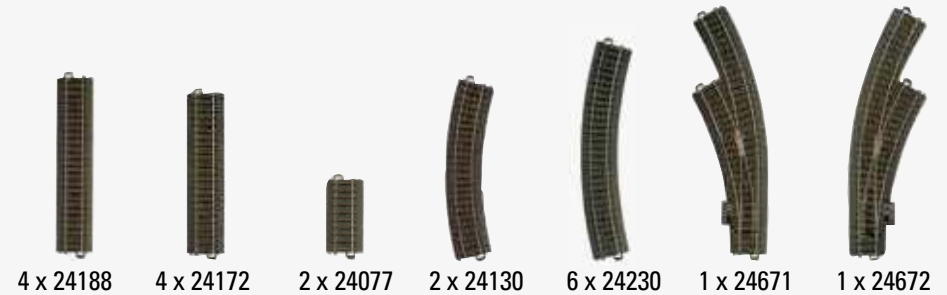

Ergänzungspackung C<sub>5</sub> (24905) · Track Extension Set C<sub>5</sub> (24905)  
Coffret complémentaire C<sub>5</sub> (24905) · Uitbreidingsset C<sub>5</sub> (24905)



**Das C-Gleis-System „START UP“**  
**The C Track system “START UP”**  
**Le système de voies C «START UP»**  
**Het C-rail-systeem “START UP”**



(4 x 24188)  
20188



(4 x 24188)  
20172



(2 x 24077 4 x 24094)  
20099



(1 x 24977)  
20977



(3 x 24330)  
20330



(3 x 24230)  
20230



(3 x 24130)  
20130



(1 x 24224)  
20224



(1 x 24611)  
20611



(1 x 24612)  
20612



(2 x 24360)  
20360



(1 x 24671)  
20671



(1 x 24672)  
20672



(4 x 24224 2 x 24206)  
20299

Für den individuellen Ausbau Ihrer Anlage stehen Ihnen alle Produkte aus dem Märklin START UP und Märklin H0-Sortiment zur Verfügung.

All of the products from Märklin's „START UP“ and the Märklin H0 assortment are available so that you can expand your layout as you like.

Tous les produits de Märklin „START UP“ et de l'assortiment Märklin H0 sont à votre disposition pour que vous puissiez agrandir votre réseau individuellement.

Alle producten van Märklin “START UP” en het Märklin H0-assortiment beschikbaar zijn, zodat u kunt uitbreiden van uw lay-out als u wilt.



### 3.1 Das C-Gleis Start- und Ergänzungsprogramm The C Track Starter Set and Extension Set Program La gamme de démarrage et d'extension en voie C Het C-rail start- en uitbreidingsset programma

S1

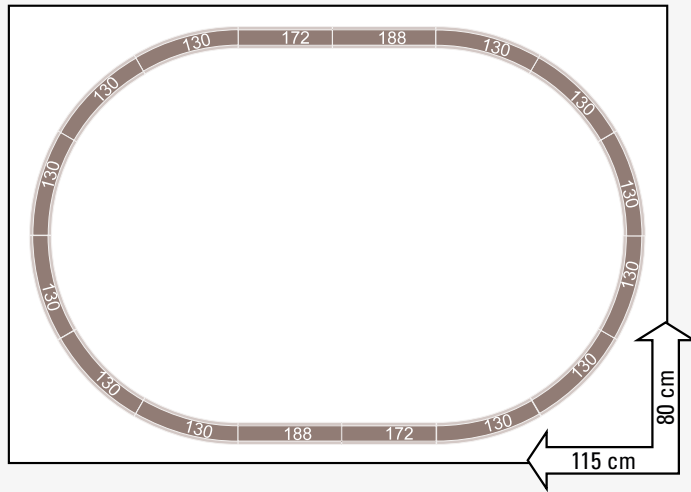

S2 = S1 + C2

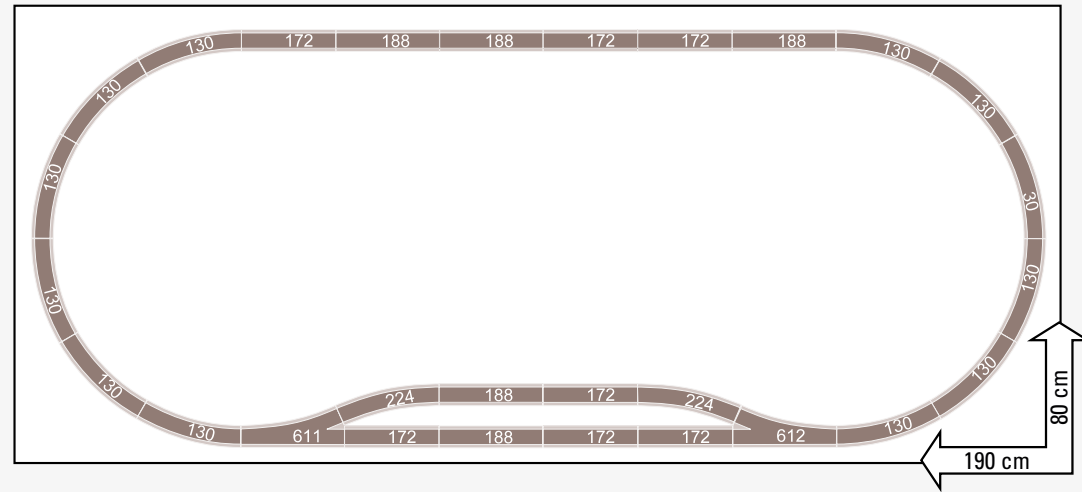

S3 = S1 + C3

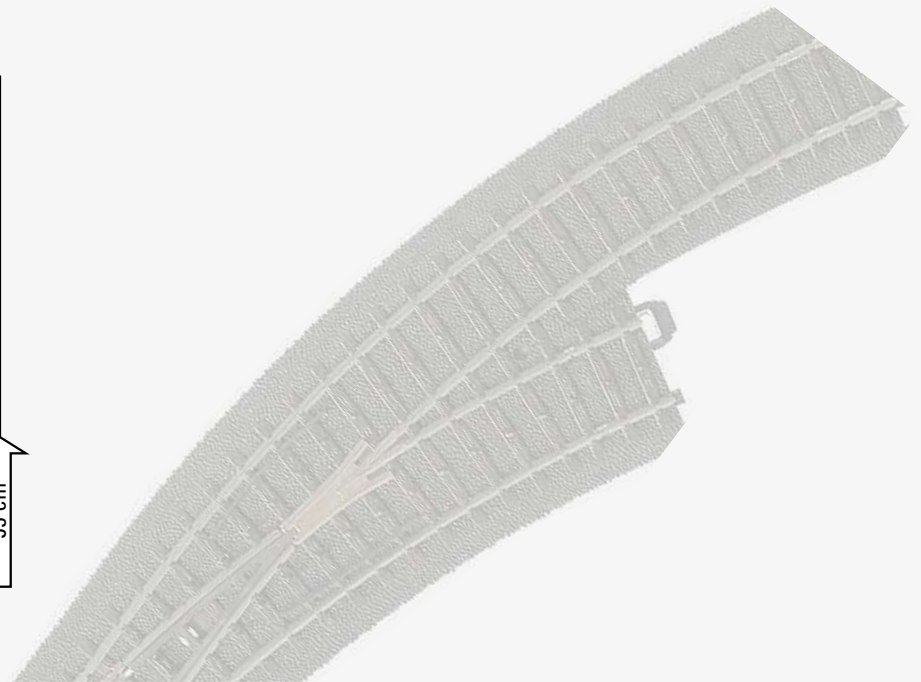
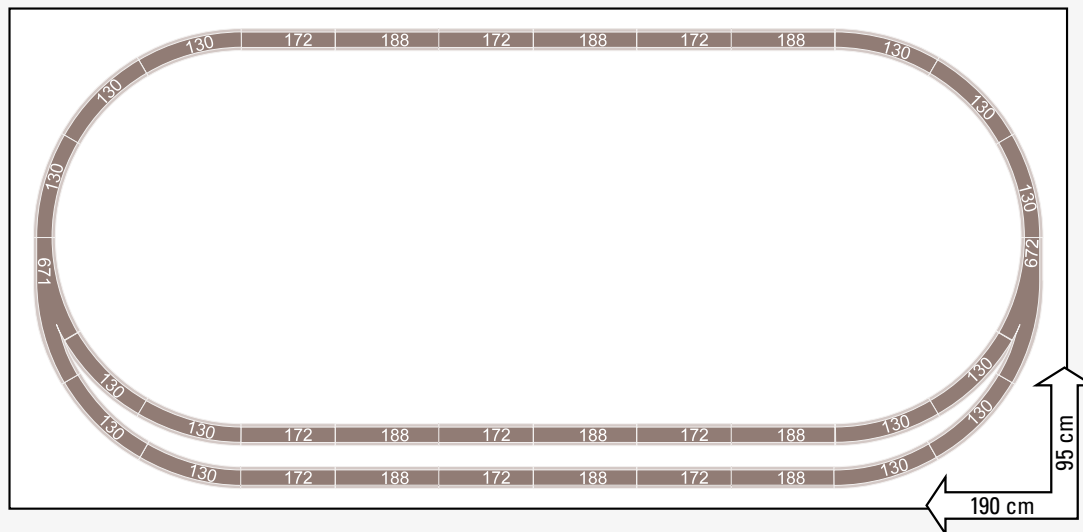

S1 + C1

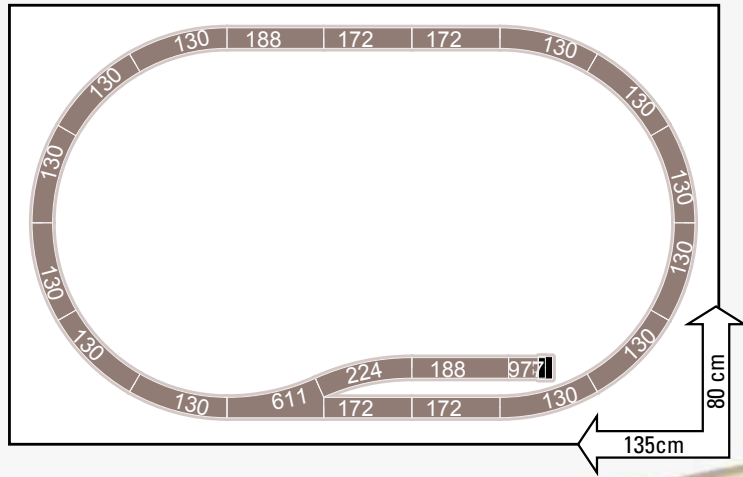

S1 + C1

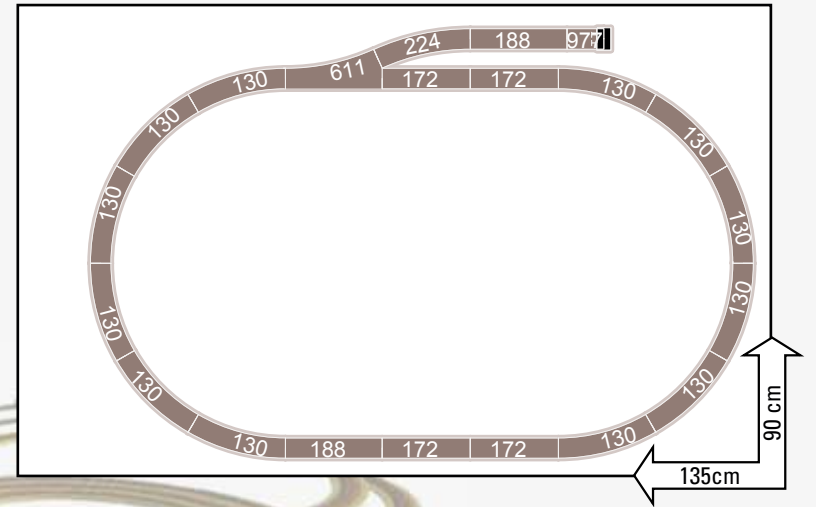

S1 + C1 + C2

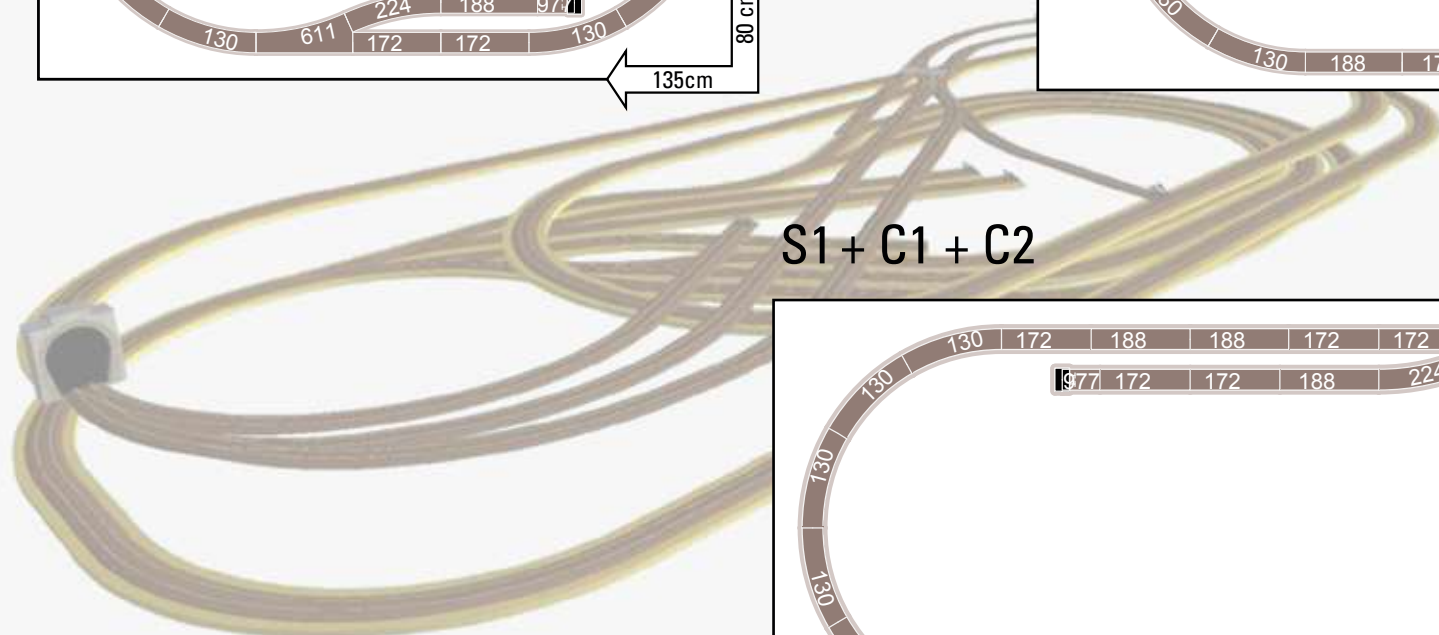
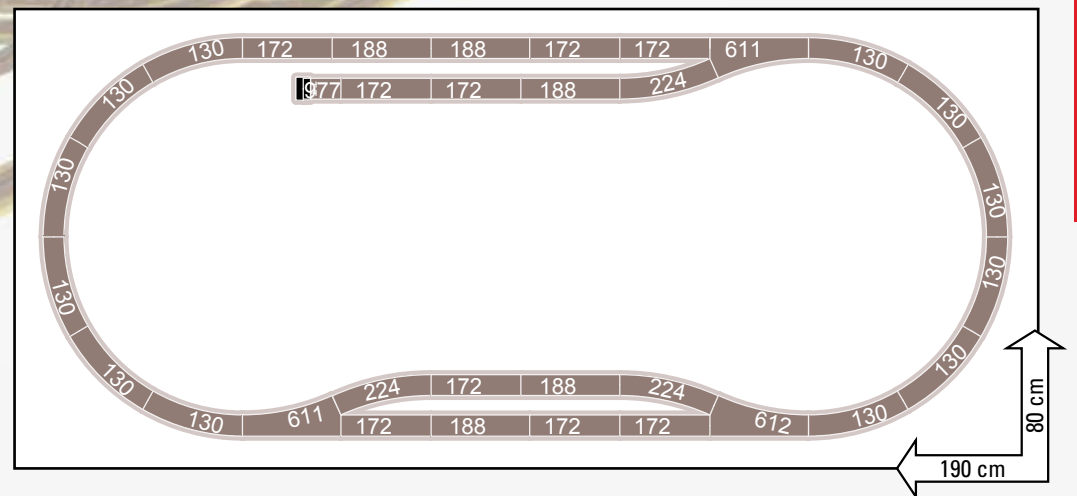

3



### 3.1 Das C-Gleis Start- und Ergänzungsprogramm The C Track Starter Set and Extension Set Program La gamme de démarrage et d'extension en voie C Het C-rail start- en uitbreidingsset programma

S1 + C2 + C3 + C4 + C5



3

6

# S1 + C2 + C3 + C4

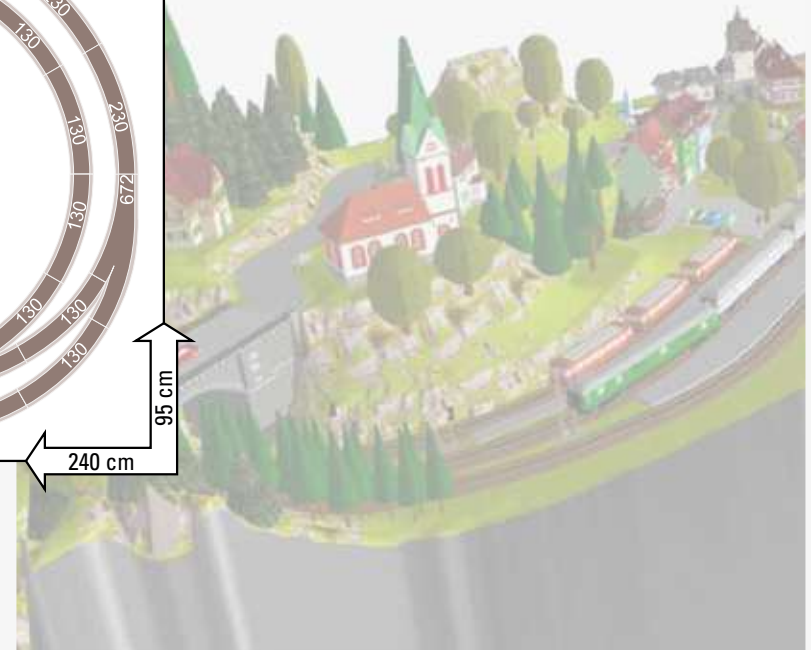
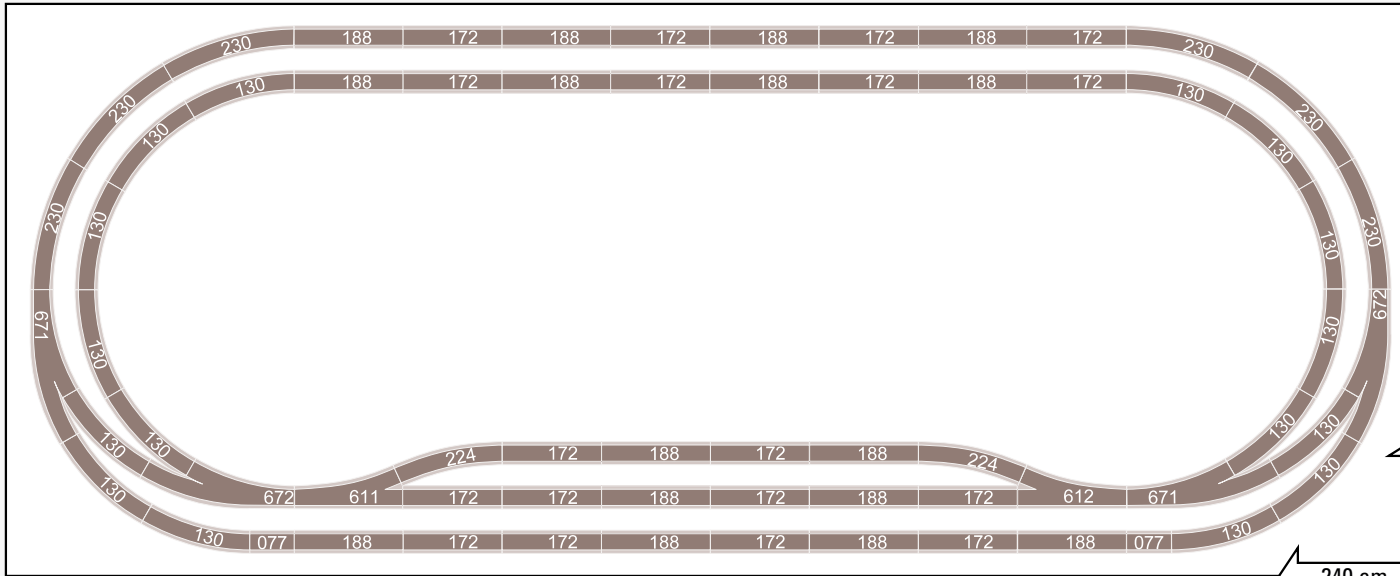

# S1 + C2 + C3 + C4 + C5

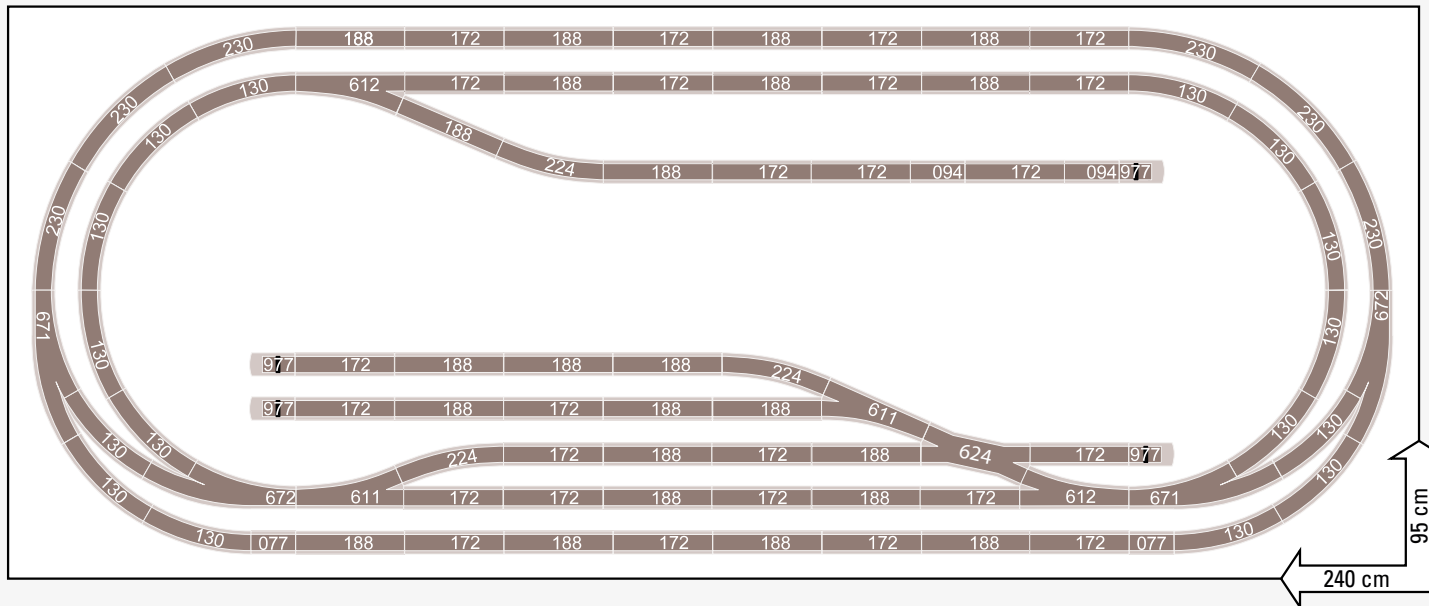

### 3.2 Das C-Gleis Start- und Ergänzungsprogramm The C Track Starter Set and Extension Set Program La gamme de démarrage et d'extension en voie C Het C-rail start- en uitbreidingsset programma

S1 + C2 + C3 + C4 + C5

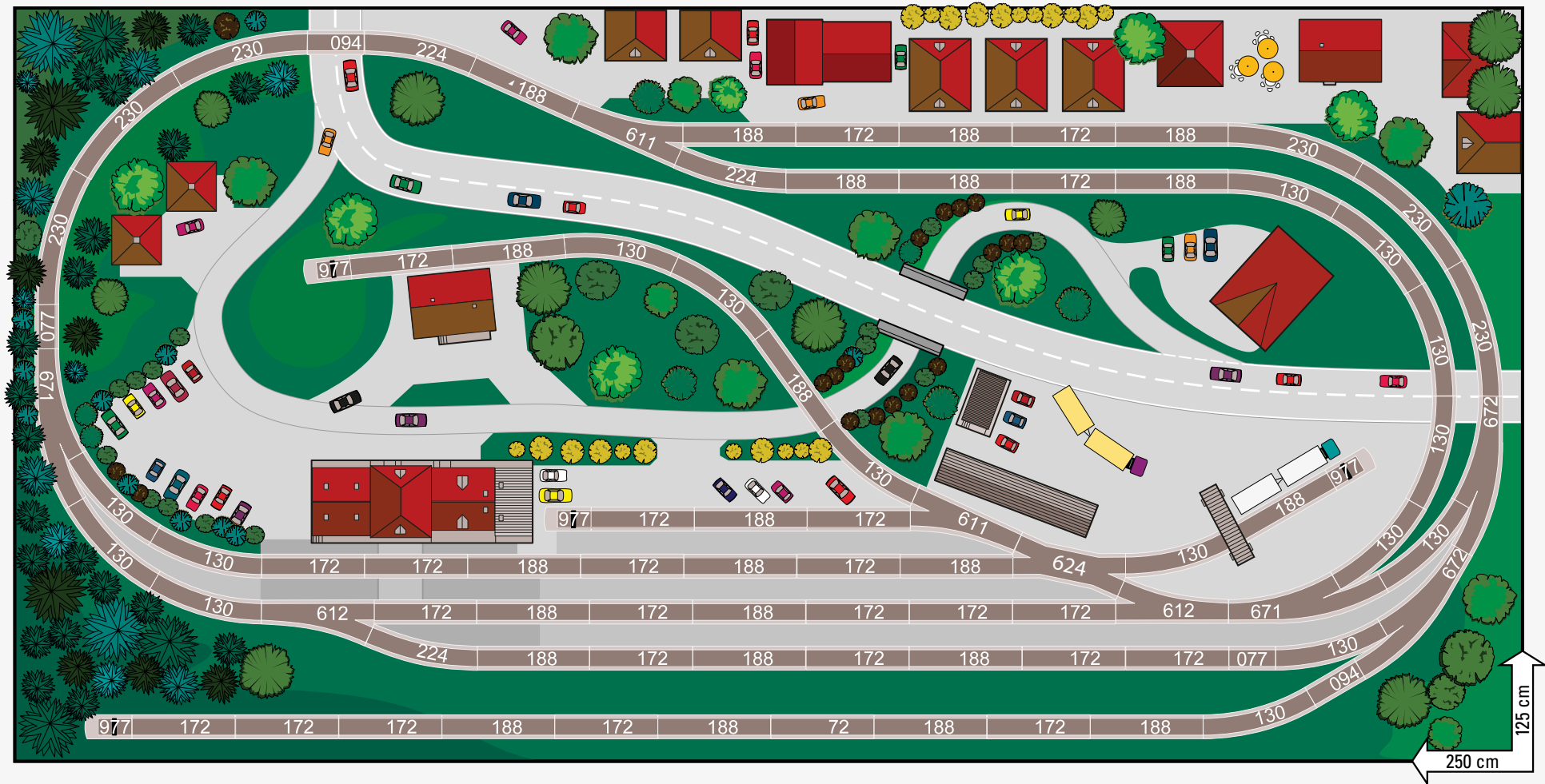

3





### 3.2 Das C-Gleis Start- und Ergänzungsprogramm The C Track Starter Set and Extension Set Program La gamme de démarrage et d'extension en voie C Het C-rail start- en uitbreidingsset programma

S2 + C2 + C3

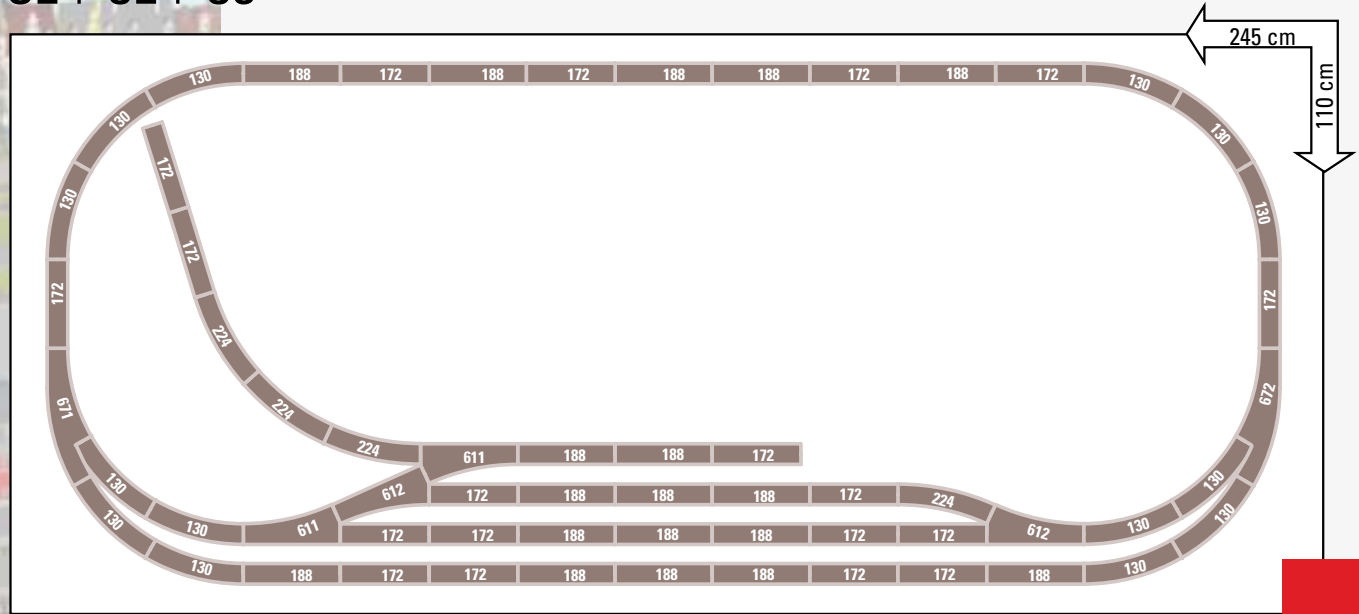

S2 + C5

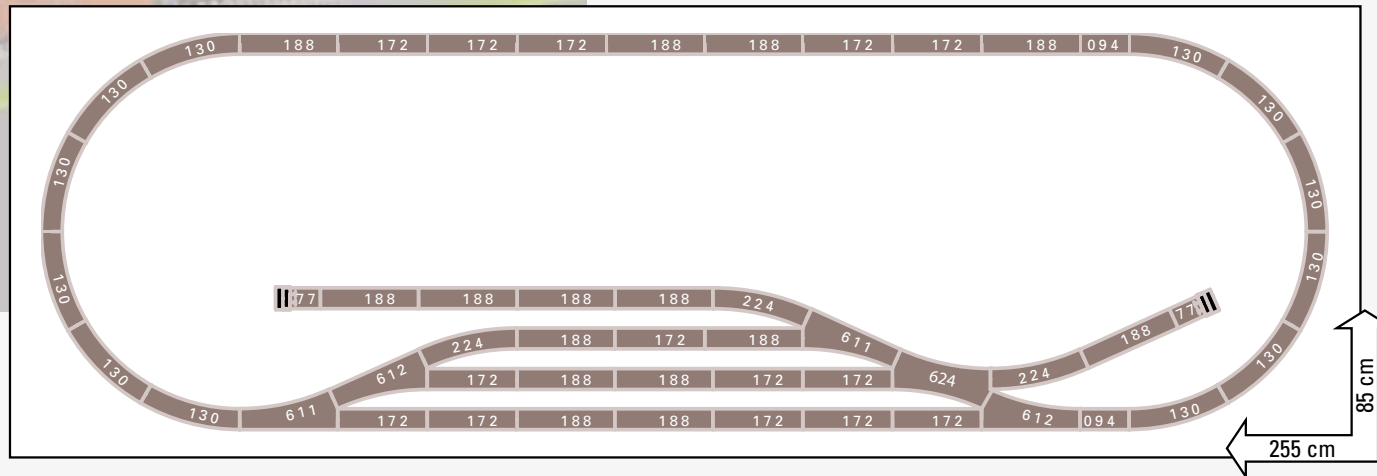

3

## S2+ C3

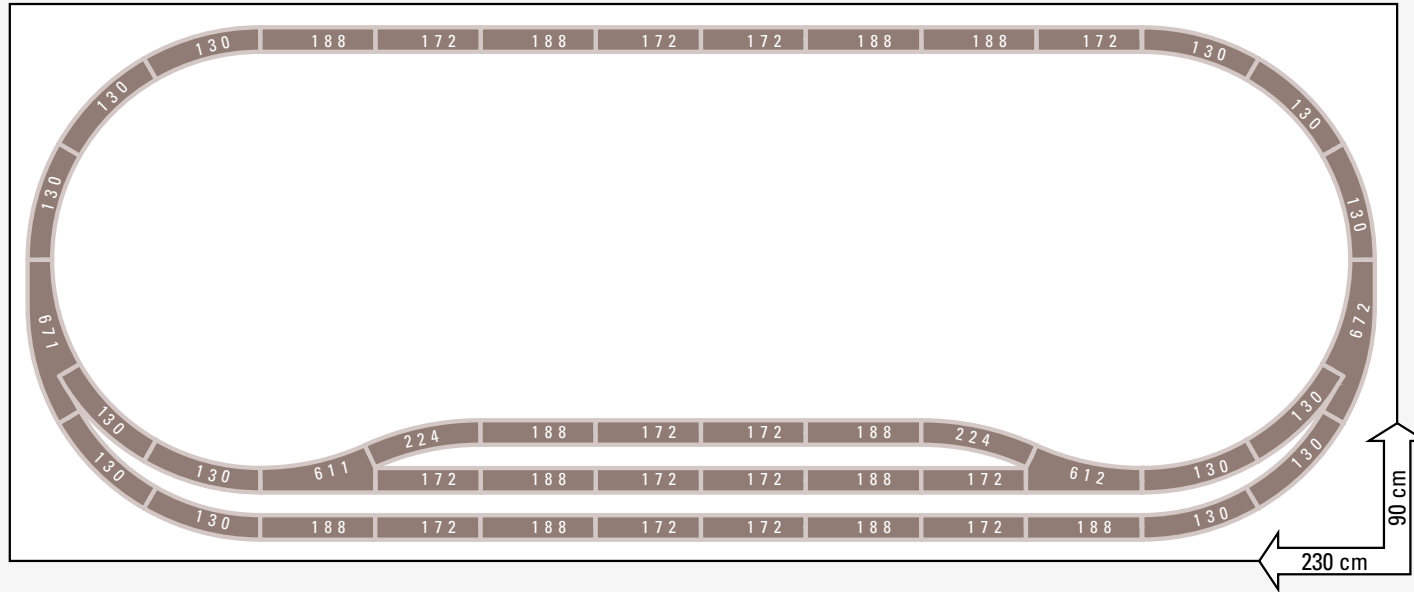

## S2+ C4

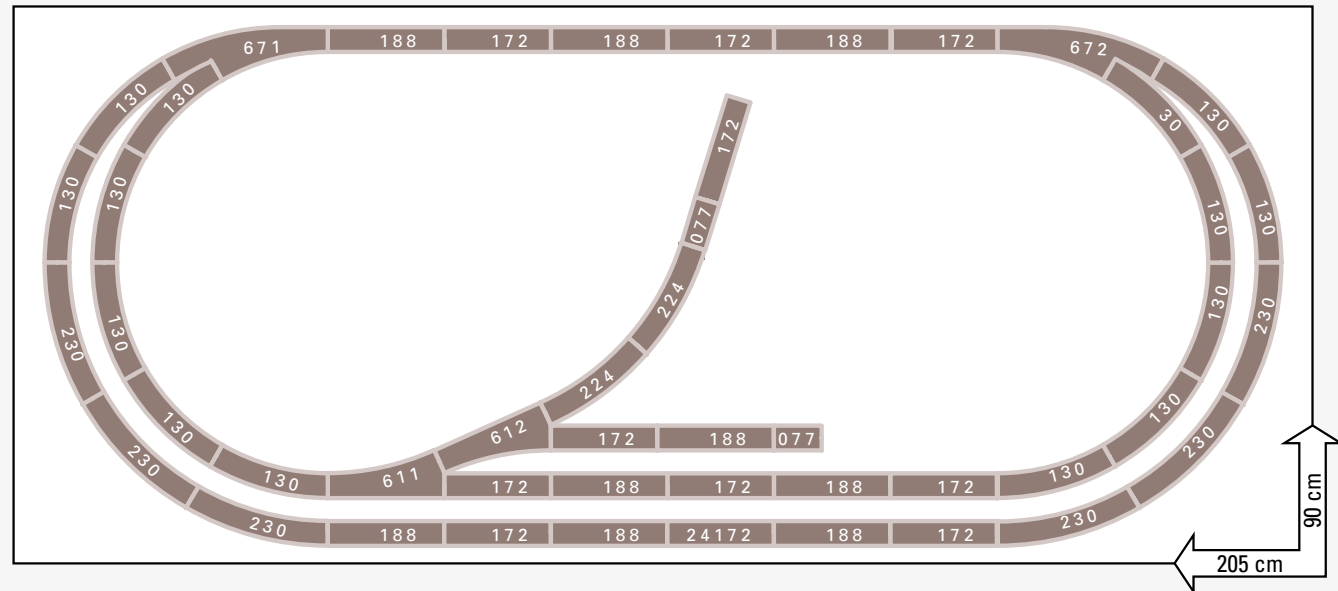

### S2 + C1 + C3

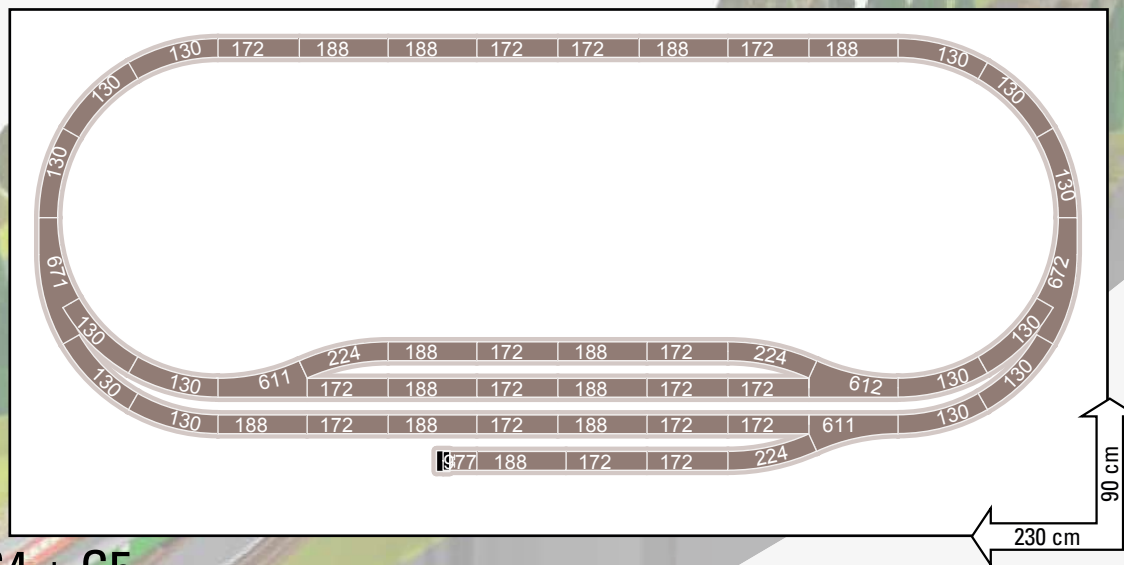

### S2 + C1 + C2 + C3 + C4 + C5

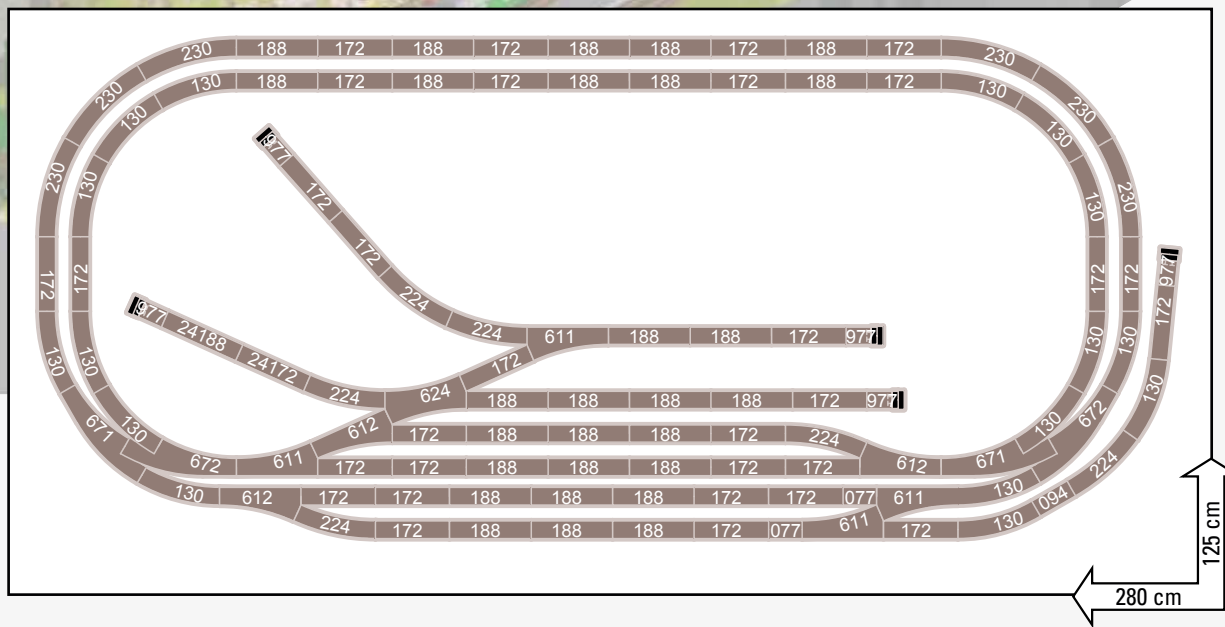

3

### 3.2 Das C-Gleis Start- und Ergänzungsprogramm The C Track Starter Set and Extension Set Program La gamme de démarrage et d'extension en voie C Het C-rail start- en uitbreidingsset programma

S2 + C3+ C4 + C5

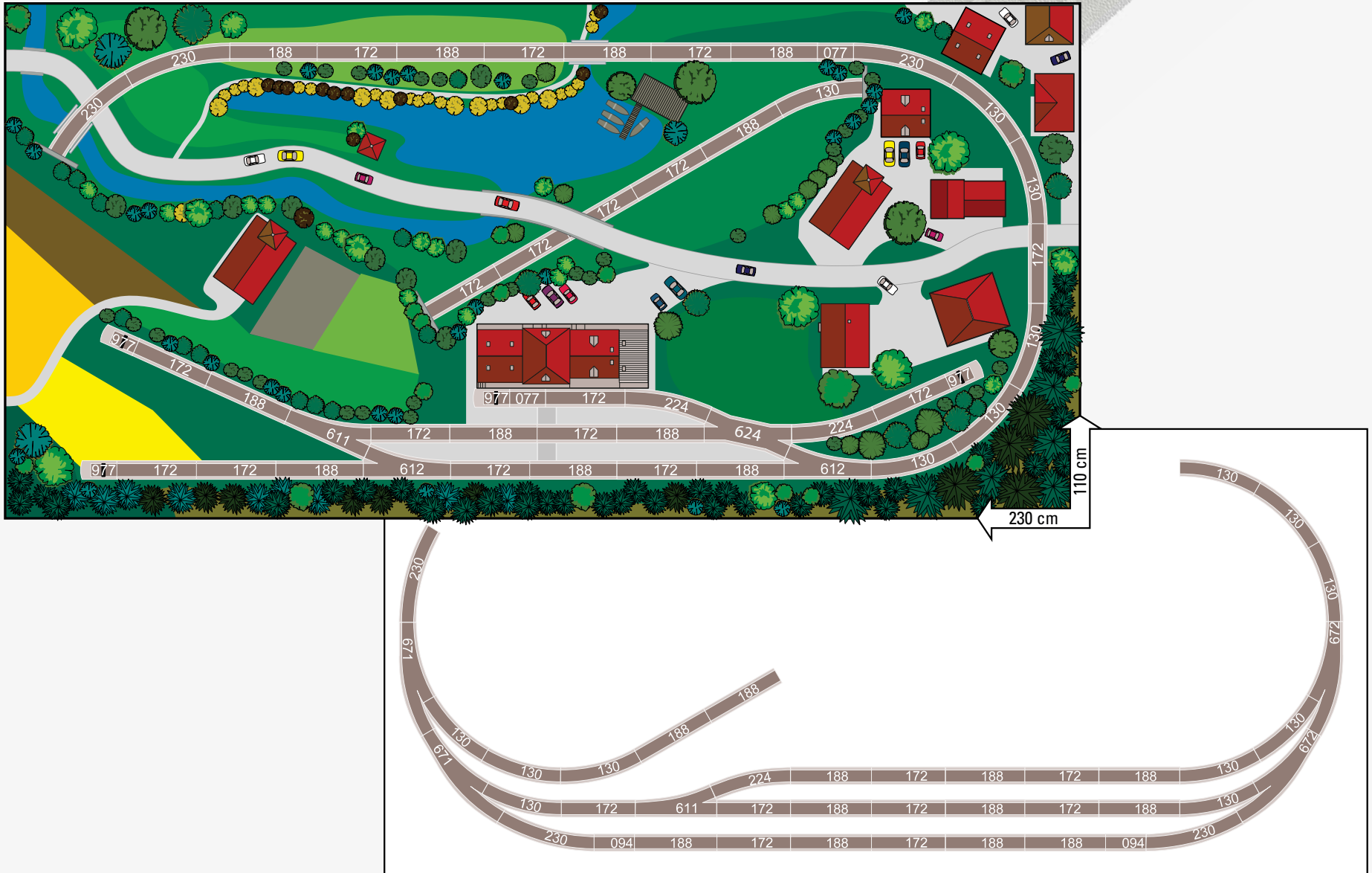

# S2 + C2 + C3 + C4

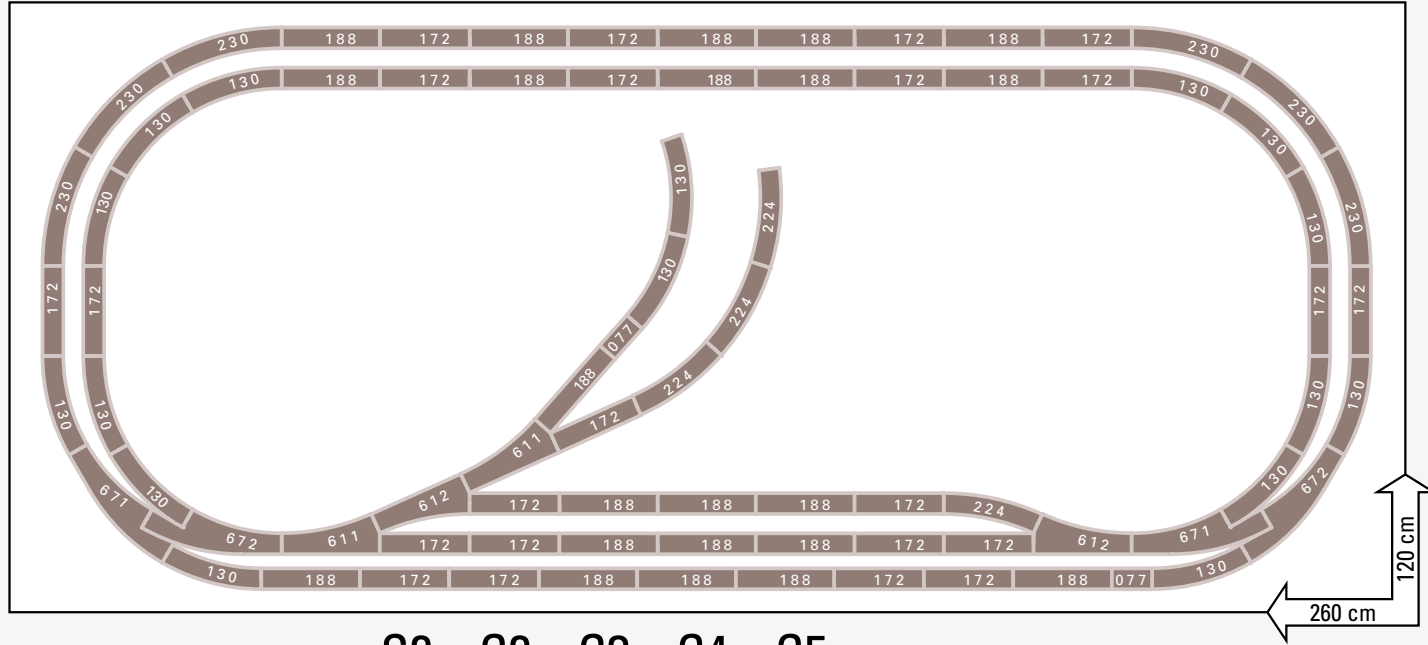

# S2 + C2 + C3 + C4 + C5

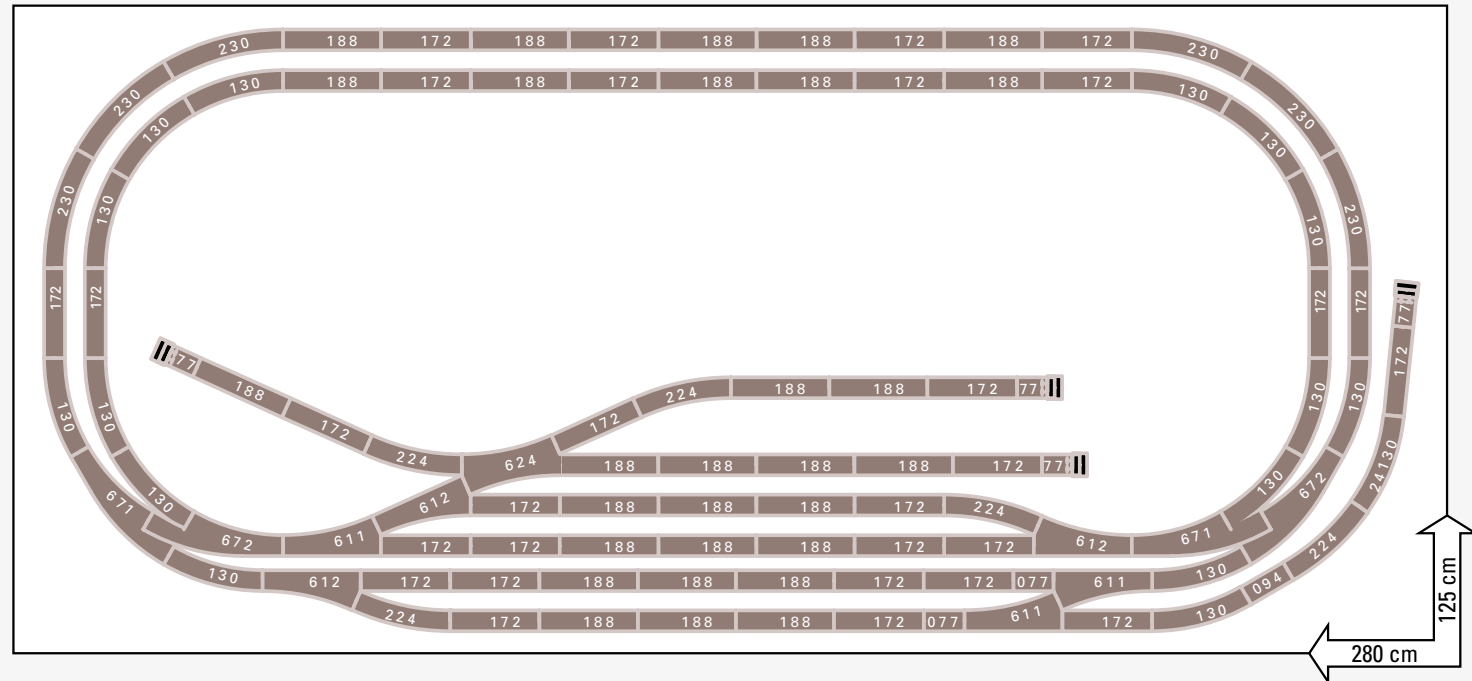

3

### 3.3 Das C-Gleis Start- und Ergänzungsprogramm The C Track Starter Set and Extension Set Program La gamme de démarrage et d'extension en voie C Het C-rail start- en uitbreidingsset programma

S2 + C3 + C4 + 2 x C5 + 6 x 24130 + 6 x 24230

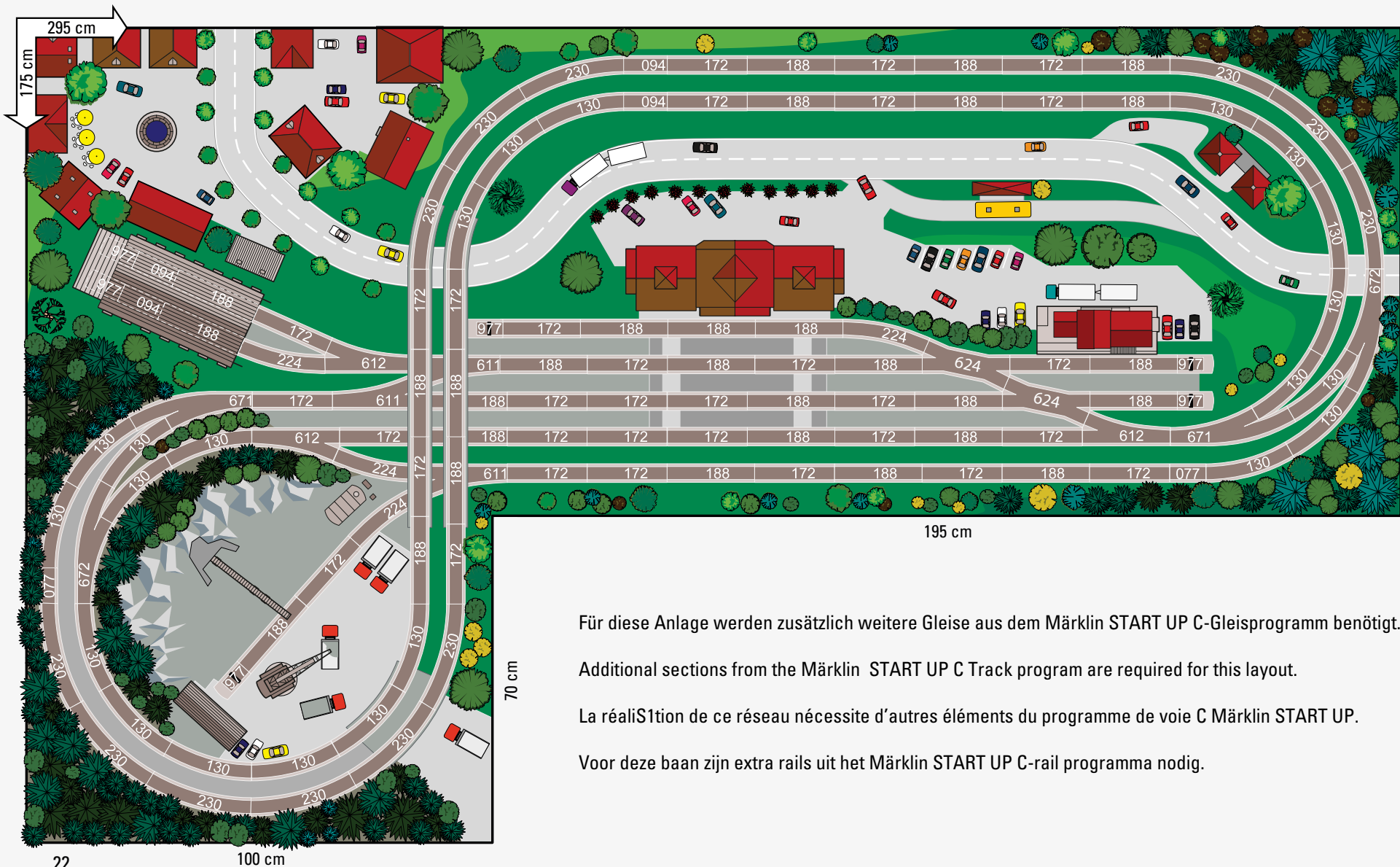

Für diese Anlage werden zusätzlich weitere Gleise aus dem Märklin START UP C-Gleisprogramm benötigt.

Additional sections from the Märklin START UP C Track program are required for this layout.

La réalisation de ce réseau nécessite d'autres éléments du programme de voie C Märklin START UP.

Voor deze baan zijn extra rails uit het Märklin START UP C-rail programma nodig.

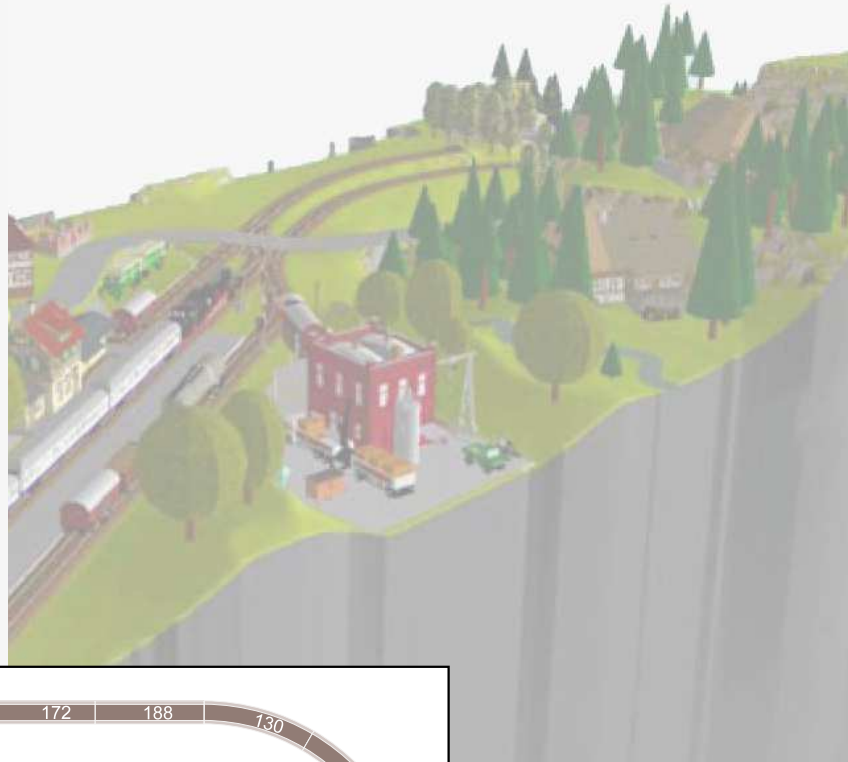

S3

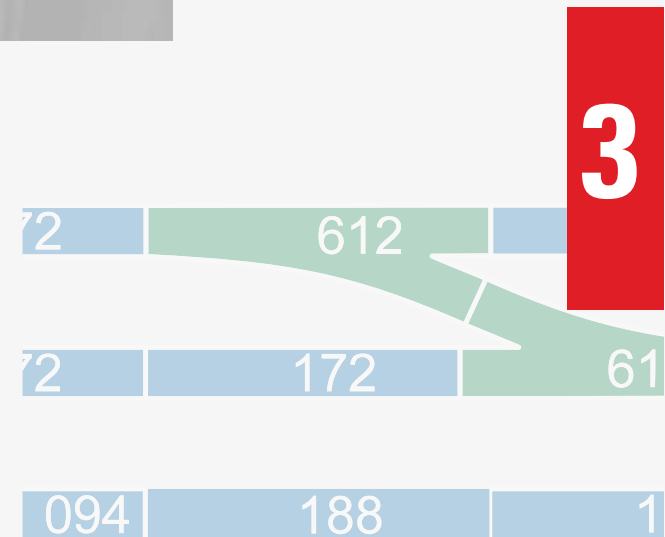
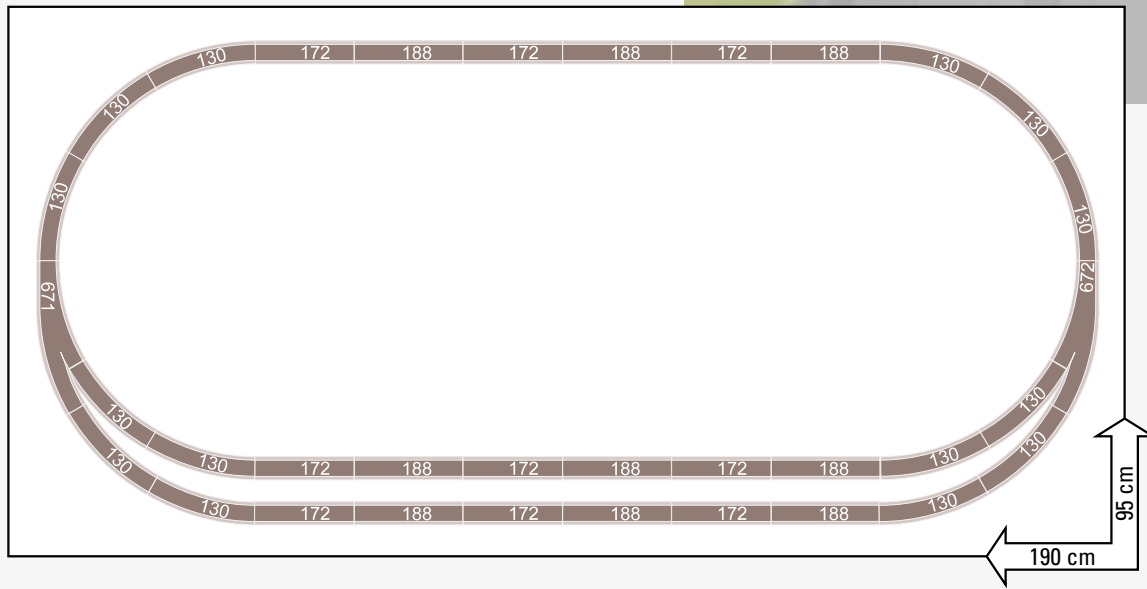





### 3.3 Das C-Gleis Start- und Ergänzungsprogramm The C Track Starter Set and Extension Set Program La gamme de démarrage et d'extension en voie C Het C-rail start- en uitbreidingsset programma

S3 + C2 + C4

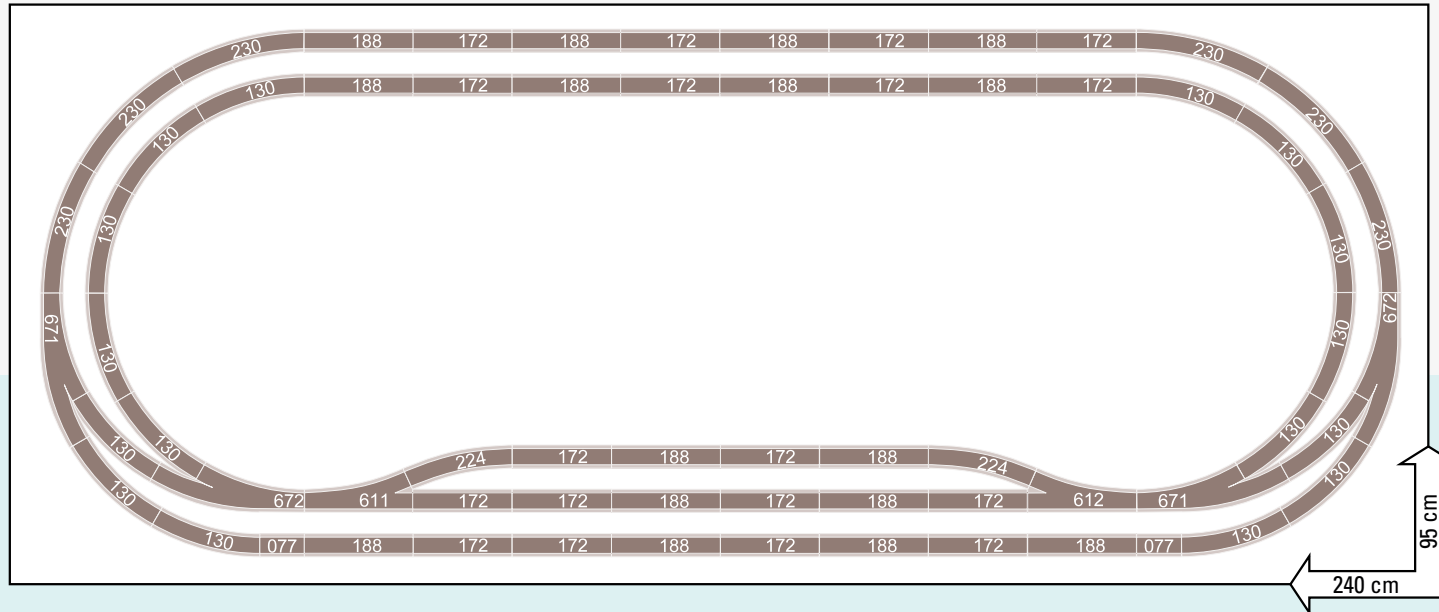

# S3 + C4

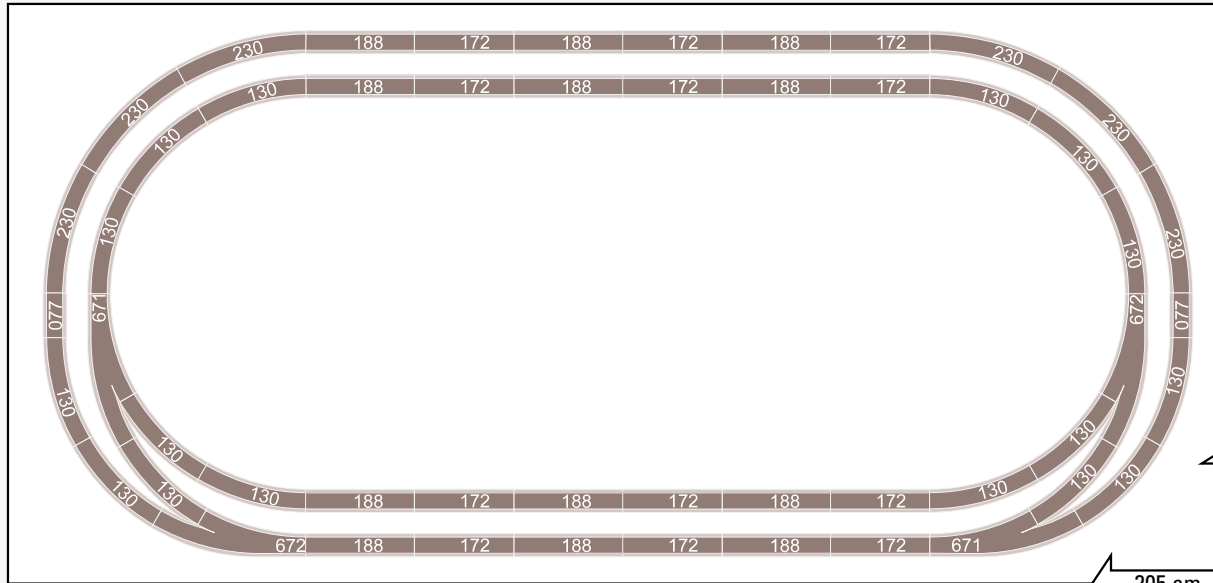

# S3 + C5

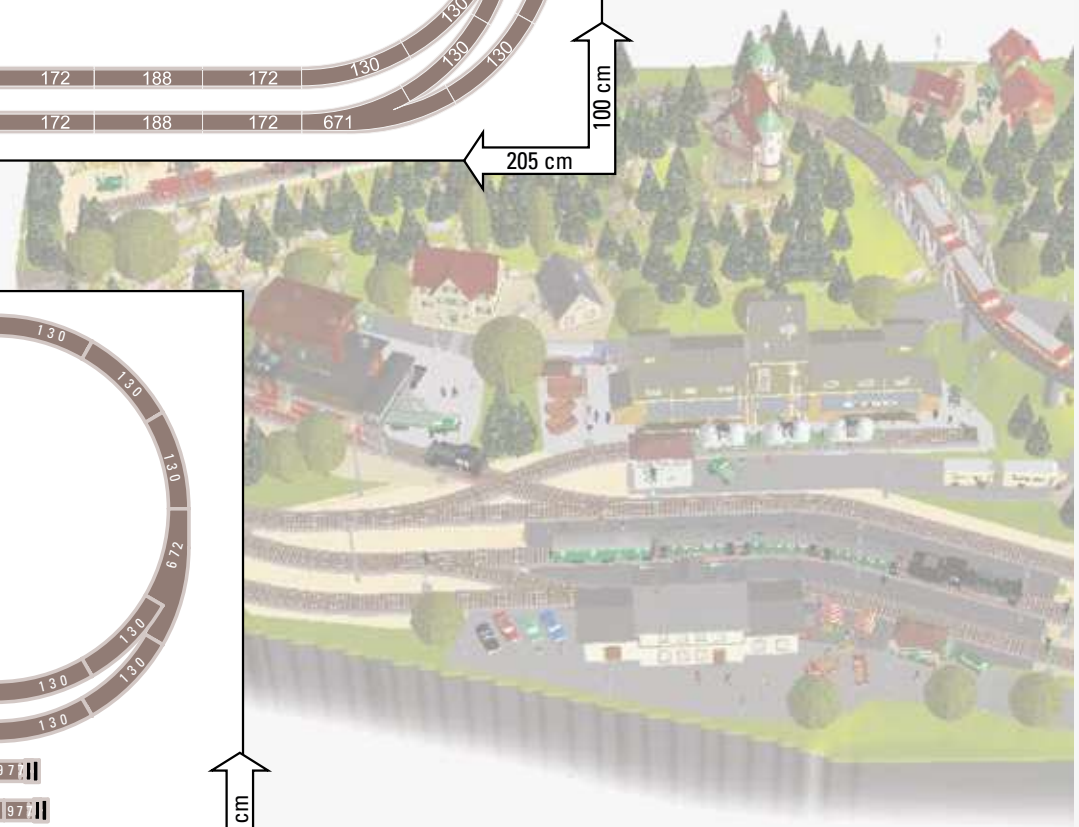
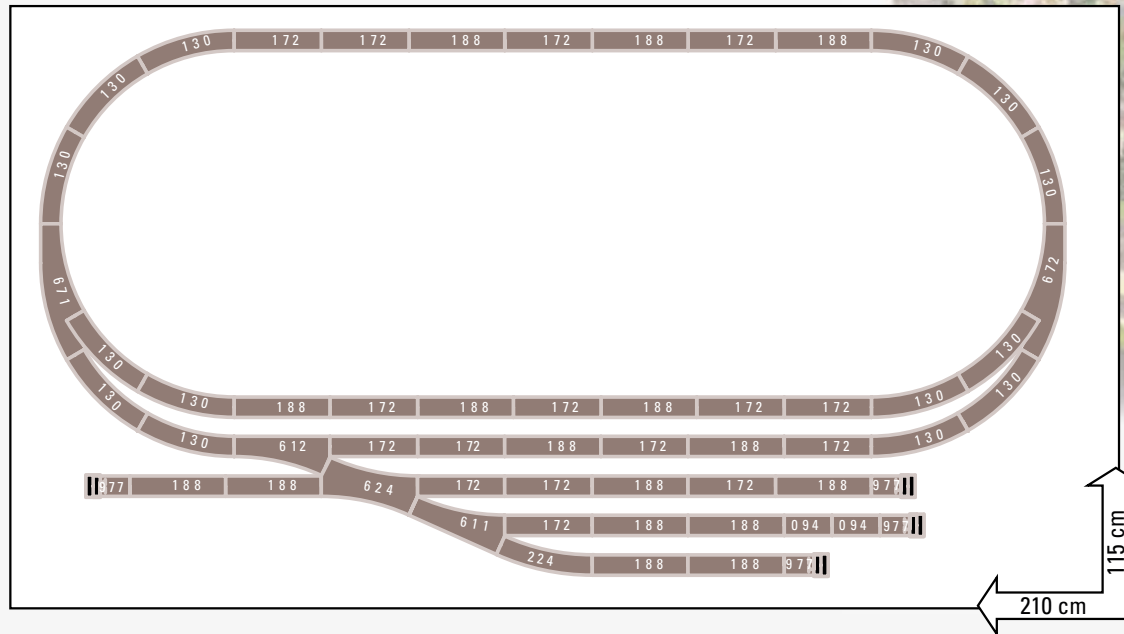

### 3.3 Das C-Gleis Start- und Ergänzungsprogramm The C Track Starter Set and Extension Set Program La gamme de démarrage et d'extension en voie C Het C-rail start- en uitbreidingsset programma

S3 + C4 + C5

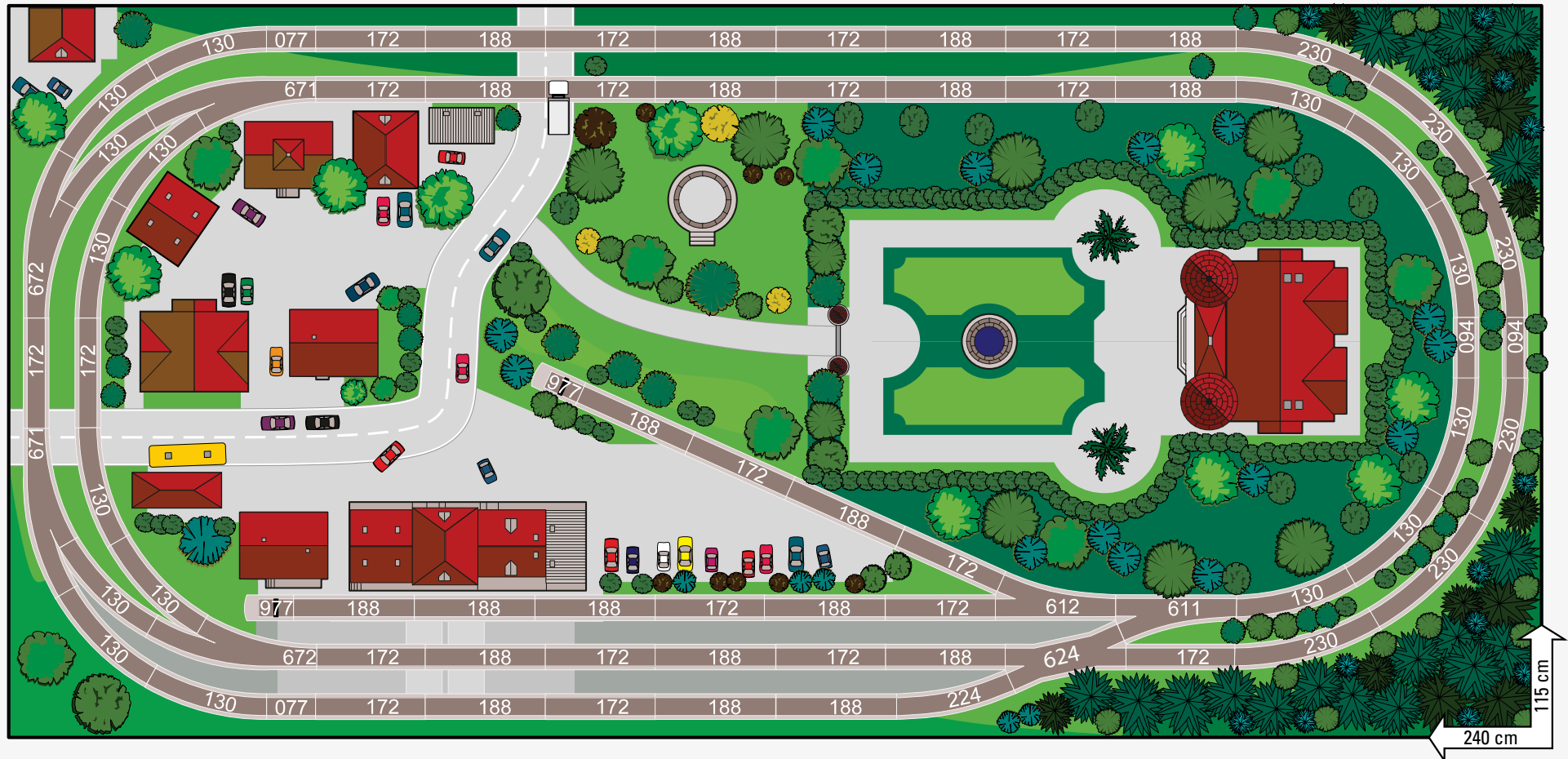

3

# S3 + C4 + C5

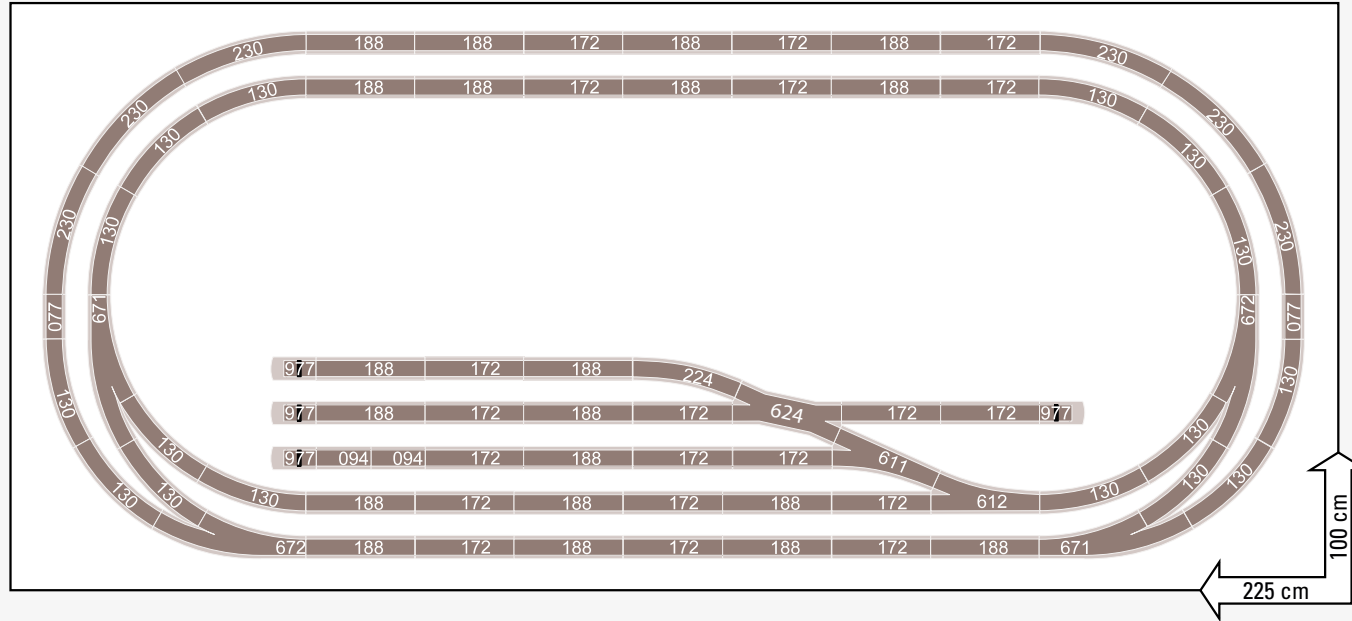

# S3 + C2 + C4 + C5

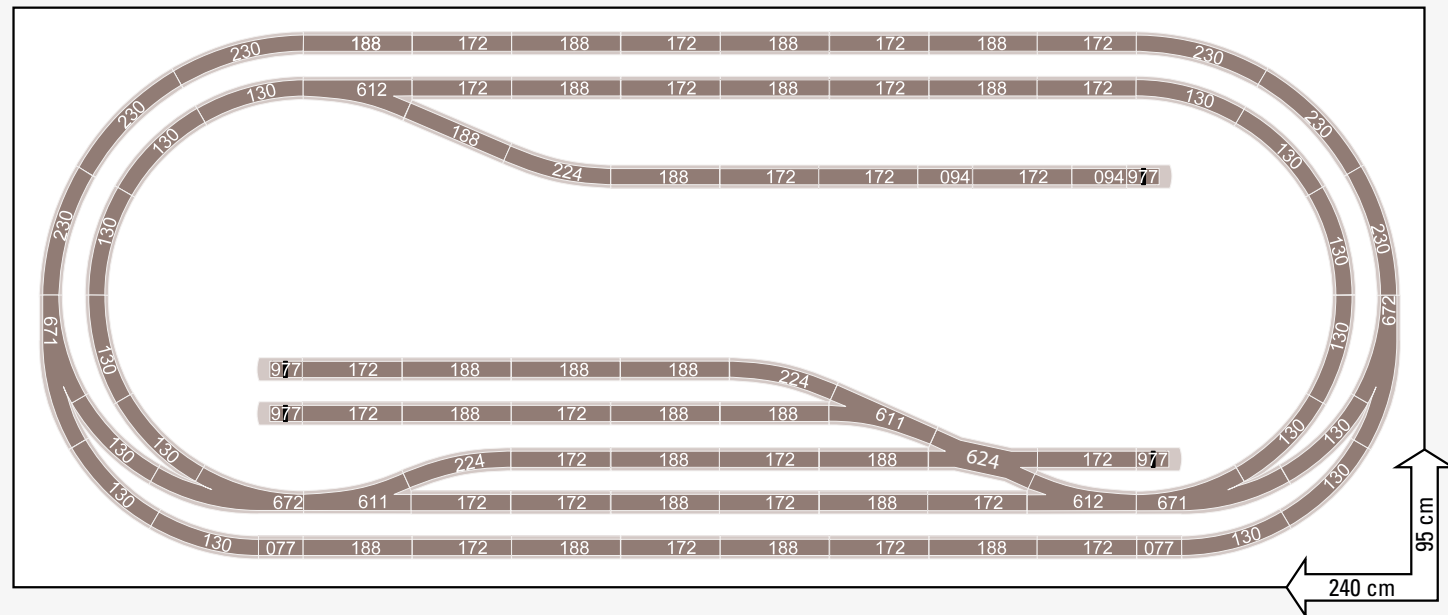

S3 + C1 + C4

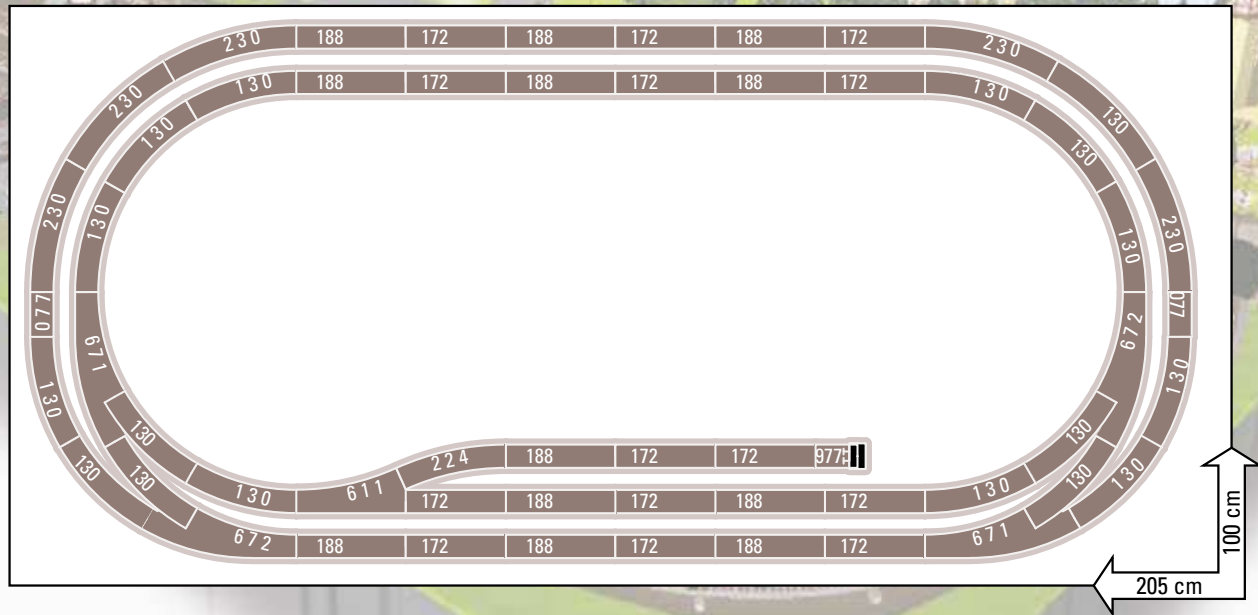

3









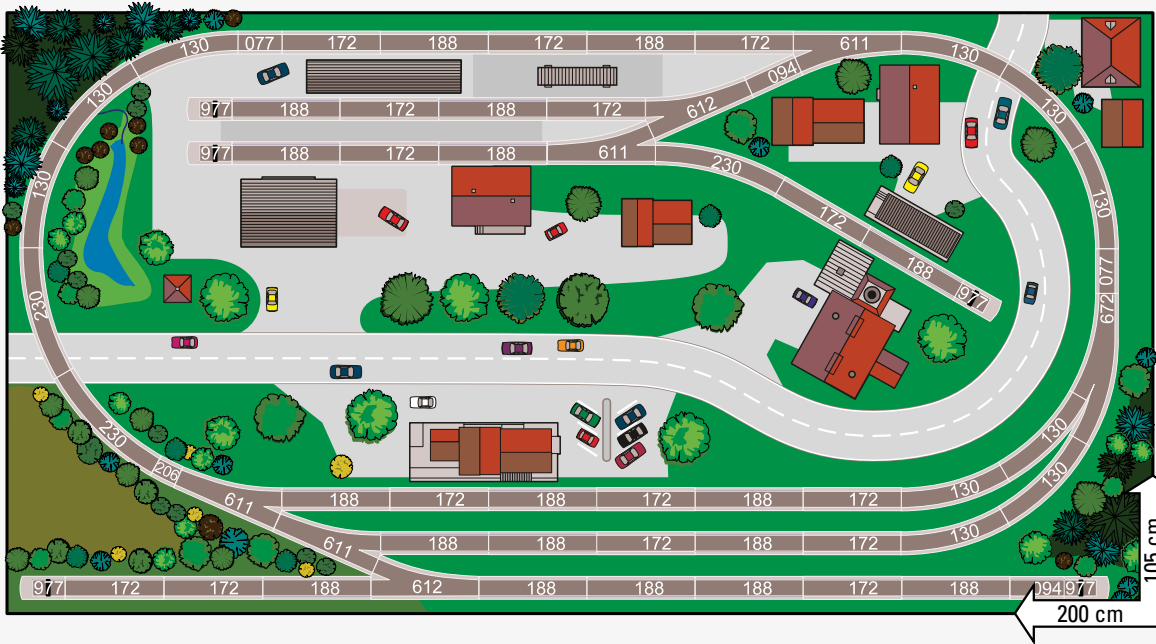

3

Stück, Part,  
Élément, Stuk

- 18 x 24188
- 15 x 24172
- 1 x 20099
- 5 x 20977
- 3 x 24230
- 1 x 20299 (24206)
- 10 x 24130
- 4 x 20611
- 2 x 20612
- 1 x 20672

4

Stück, Part,  
Élément, Stuk

- 22 x 20188
- 4 x 20172
- 2 x 20099 (20224, 24206)
- 6 x 20230
- 1 x 20299
- 18 x 20130
- 4 x 20611
- 4 x 20671
- 4 x 20672
- 1 x 24905

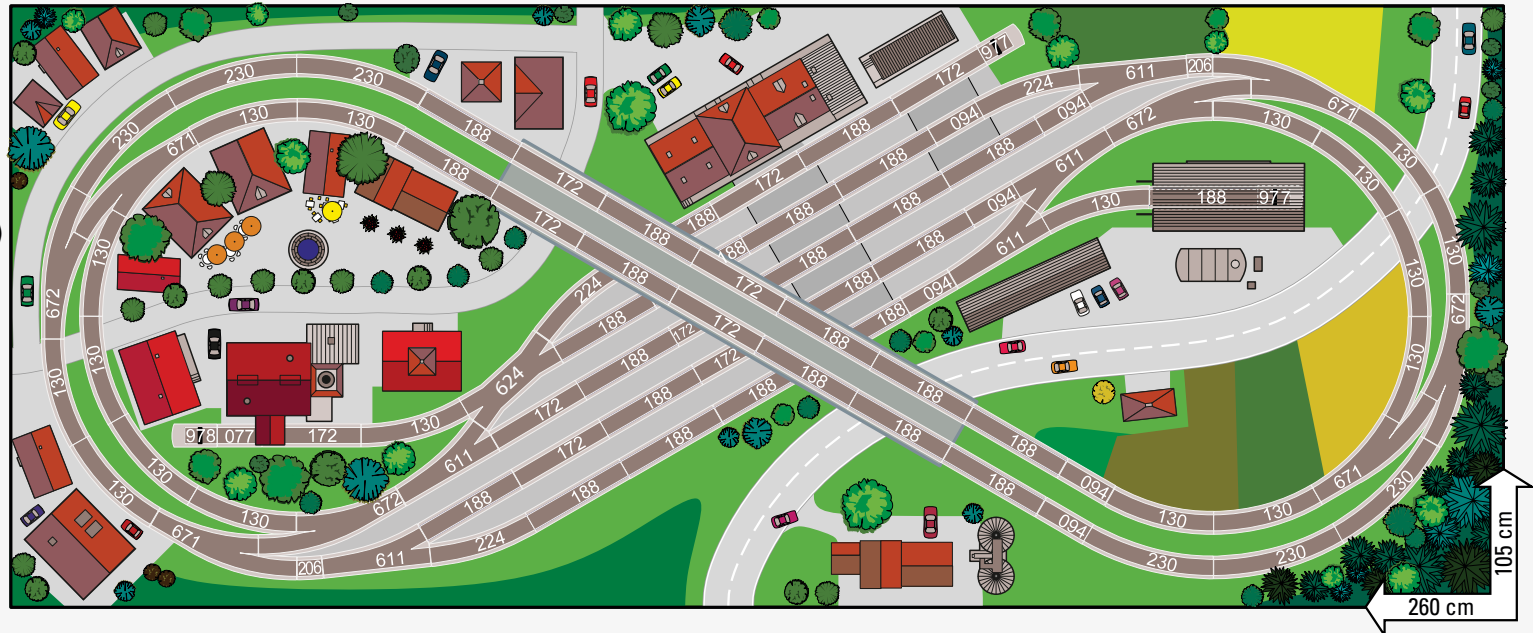

4

# 4. Frei geplante C-Gleispläne

## Free lance C Track Plans

### Plans de réseaux de voie C de conception libre

### Voorbeeld C-rail banen

5

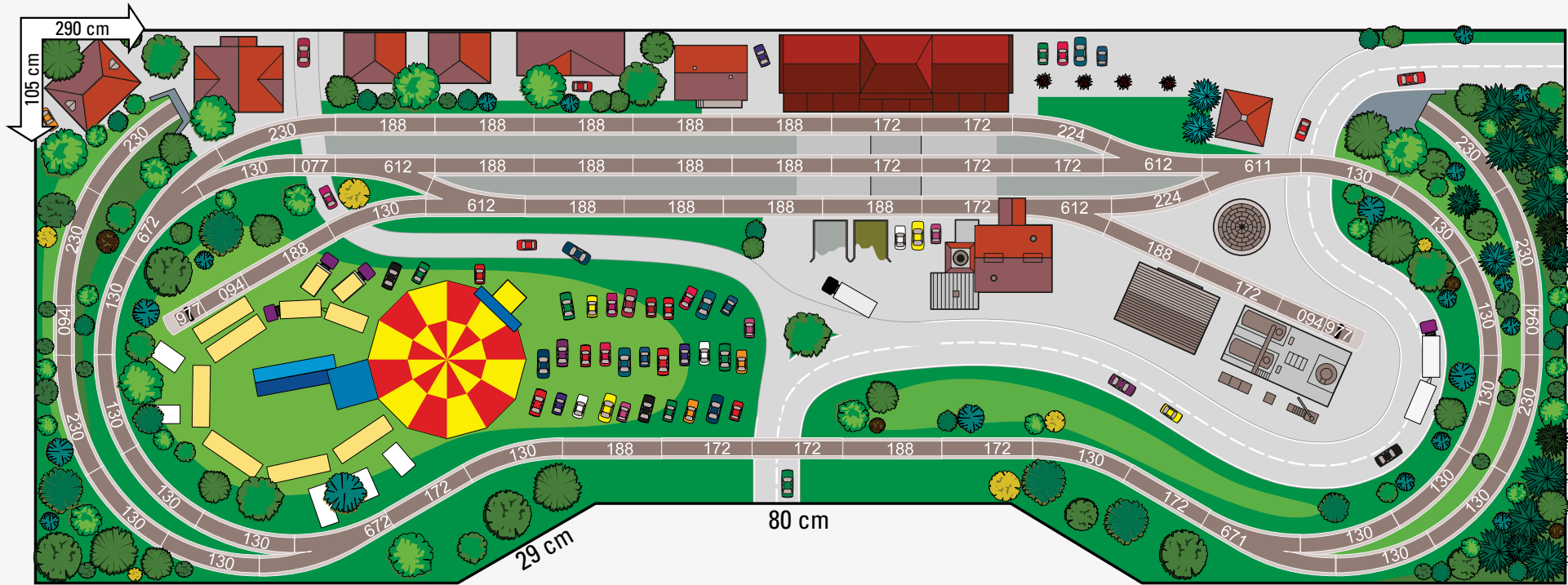

80 cm

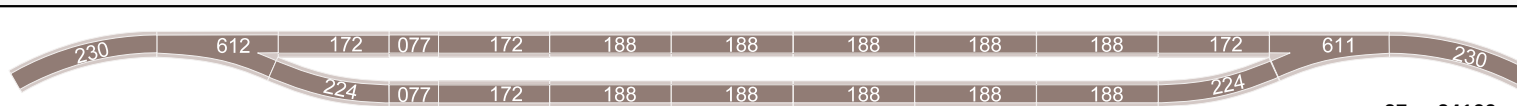

- |            |            |
|------------|------------|
| 27 x 24188 | 4 x 20224  |
| 16 x 24172 | 18 x 24130 |
| 2 x 20099  | 2 x 20611  |
| 2 x 20977  | 5 x 20612  |
| 9 x 24230  | 1 x 20671  |
|            | 2 x 20672  |



Für den individuellen Ausbau Ihrer Anlage stehen Ihnen alle Produkte aus dem Märklin START UP und Märklin H0-Sortiment zur Verfügung.

All of the products from Märklin's „START UP“ and the Märklin H0 assortment are available so that you can expand your layout as you like.

Tous les produits de Märklin „START UP“ et de l'assortiment Märklin H0 sont à votre disposition pour que vous puissiez agrandir votre réseau individuellement.

Alle producten van Märklin „START UP“ en het Märklin H0-assortiment beschikbaar zijn, zodat u kunt uitbreiden van uw lay-out als u wilt.

**Beispiele • Examples • Exemples • Voorbeelden**



7263



60657



74391



60216 / 60226



Gebr. Märklin & Cie. GmbH  
Stuttgarter Straße 55 - 57  
73033 Göppingen  
Germany  
[www.maerklin.com](http://www.maerklin.com)



237132/1223/Sc5Na  
Änderungen vorbehalten  
© by Gebr. Märklin & Cie. GmbH