

**C-Gleispläne**  
**C-Track Plans**  
**C-Plans de réseaux**  
**C-Baan-ontwerpen**

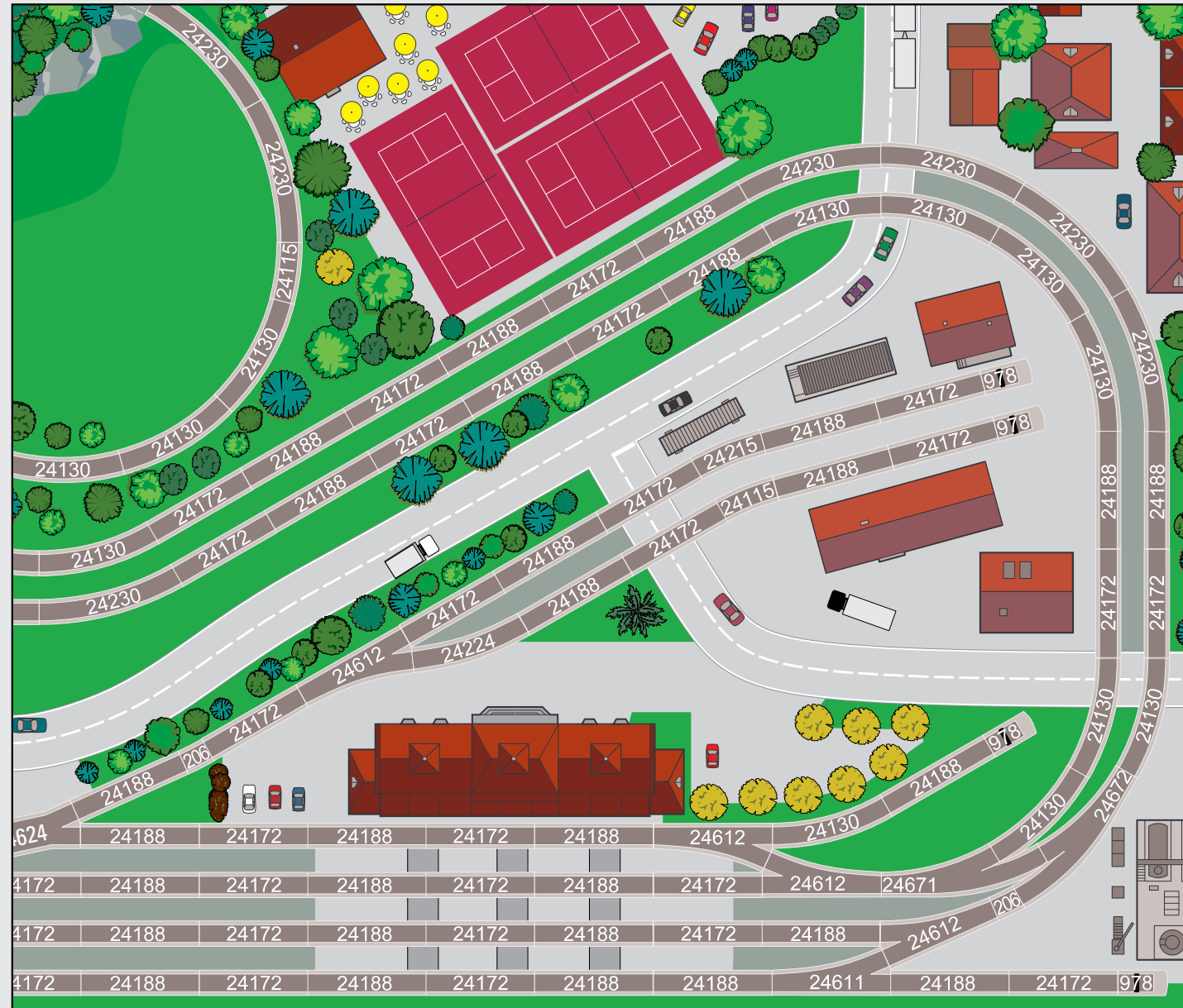



## Inhaltsverzeichnis

	Seite
1. Einleitung	4
1.1 Aufbau	6
1.2 Gleisgeometrie	14
2. Das C-Gleis-Start- und Ergänzungsprogramm	17
3. Frei geplante C-Gleispläne	19
4. Ergänzendes Zubehör	32

## Table of Contents

	Page
1. Introduction	4
1.1 Setup	8
1.2 Track Geometry	14
2. The C Track Starter Set and Extension Set Program	17
3. Free lance C Track Plans	19
4. ADD-On Accessoires	32

## Sommaire

	Page
1. Introduction	5
1.1 Montage	10
1.2 Géométrie des voies	14
2. La gamme de démarrage et d'extension en voie C	17
3. Plans de réseaux de voie C de conception libre	19
4. Accessoires complémentaires	32

## Inhoudsopgave

	Pagina
1. Inleiding	5
1.1 Opbouwen	12
1.2 Rail-geometrie	14
2. Het C-rail start- en uitbreidingsset programma	17
3. Voorbeeld C-rail banen	19
4. Overige toebehoren	32

# 1.

## Einleitung

Für den Ausbau dieser C-Gleis-Startpackung stehen mehrere Alternativen zur Verfügung. Die komfortabelste Variante ist der Zukauf der Ergänzungspackungen **C1** (Art.-Nr. 24900), **C2 / D2** (Art.-Nr. 24902 / 24802), **C3** (Art.-Nr. 24903), **C4** (Art.-Nr. 24904) oder **C5** (Art.-Nr. 24905). Ohne zeitaufwendige Planung kann mit diesen Gleis-Zusammenstellungen die Anlage erweitert werden. Zu vielen Ausbausritten stehen dabei verschiedene Alternativen zur Verfügung.

Im zweiten Kapitel dieser Gleisplanbroschüre werden Ihnen daher die verschiedenen Ausbaustufen des C-Gleis-Ergänzungsprogrammes vorgestellt. Die Ergänzungspackungen (C1/C2/C3/C4/C5) besitzen manuell schaltbare Weichen, die mit dem Weichenantrieb 74491 nachgerüstet werden können. Egal um welchen Weichentyp es sich dabei handelt - für jede Weiche wird ein Weichenantrieb benötigt.

Zur Steuerung des Weichenantriebes 74491 kann entweder das konventionelle Stellpult 72710 oder 72720 oder bei Digitalbetrieb der Einbaudecoder 74461 (alternativ Decoder m83 (Nr. 60832)) verwendet werden.

Im dritten Kapitel dieser Gleisplanbroschüre finden Sie weitere 16 Gleispläne, die frei konzipiert wurden. Die für diese Anlagen benötigten Teile sind natürlich auch zum großen Teil in der Startpackung und den Ergänzungspackungen enthalten.

Die vorgestellten Gleispläne können nach eigenen Vorstellungen ergänzt und verändert werden. Die im nachfolgenden ersten Kapitel vorgestellte Gleisgeometrie dient hierbei als Hilfestellung.

Mit Signalen, Entkupplungsgleisen, einem Bahnübergang oder weiteren Spielelementen wie einen Verladekran lassen sich stufenweise die Spielmöglichkeiten ausbauen.

## Introduction

Several alternatives are available for expanding a C Track starter set. The easiest way is to buy the **C1** (item no. 24900), **C2 / D2** (item no. 24902 / 24802), **C3** (item no. 24903), **C4** (item no. 24904) or **C5** (item no. 24905) extension sets. You can expand your layout with these track combinations, without time-consuming planning. There are different alternatives available for many of the expansion steps.

In the second part of this track plan brochure, you will find the different expansion steps for the C Track extension set program. The track extension sets (C1/C2/C3/C4/C5) have manual turnouts that can be retrofitted with the 74491 turnout mechanism. Regardless of the type of turnout you are using - one turnout mechanism is required for each turnout.

Either the 72710 or 72720 conventional control box or, in digital operation, the 74461 installation decoder (alternative: the m83 decoder (no. 60832)) can be used to control the turnout mechanism.

In the third part of this track plan brochure, you will find another 16 track plans that are free lance designs. The track sections required for these layouts are, of course, contained for the most part in the starter set and the track extension sets.

The track plans presented here can be expanded and changed as you desire. The track geometry presented in the first chapter that follows are intended to serve as an aid.

The operating possibilities can be expanded with signals, uncoupler tracks, a railroad crossing gate or with other accessories such as a crane.

# Introduction

Pour procéder à l'extension d'un coffret de démarrage de voie C, vous disposez de plusieurs alternatives. La variante la plus confortable est d'acquérir les coffrets complémentaires **C1** (réf. 24900), **C2 / D2** (réf. 24902 / 24802), **C3** (réf. 24903), **C4** (réf. 24904) ou **C5** (réf. 24905).

Ces configurations de voie vous permettent d'étendre votre réseau sans perdre de temps à planifier. A cette occasion, vous disposerez de diverses alternatives pour de nombreuses étapes d'extension.

Dans le second chapitre de cette brochure sur les plans de réseaux, vous trouverez donc une présentation des diverses étapes d'extension de la gamme complémentaire de la voie C. Les coffrets complémentaires (C1/C2/C3/C4/C5) contiennent des aiguillages à commande manuelle que l'on peut équiper par la suite du moteur d'aiguillage 74491. Quel que soit le type d'aiguillage, il faut un moteur d'aiguillage pour chaque aiguillage.

Pour commander le moteur d'aiguillage 74491, on peut utiliser soit le pupitre d'aiguillage conventionnel 72710 ou 72720 soit, en exploitation Digital, le décodeur intégré 74461, alternative au décodeur m83 (n° 60832).

Le troisième chapitre de cette brochure sur les plans de réseaux vous fournira 16 plans de réseaux supplémentaires, librement élaborés. Les pièces indispensables pour ces réseaux sont naturellement présentes pour l'essentiel dans le coffret de démarrage et les coffrets complémentaires.

Vous pouvez compléter et modifier à votre gré les plans de réseaux présentés. La géométrie des voies présentée dans le premier chapitre ci-dessous est conçue comme une aide à cet effet.

Des signaux, des éléments de voie de dételage, un passage à niveau ou des éléments de jeu supplémentaires tels qu'une grue de manutention permettent d'étendre progressivement les possibilités de jeu.

# Inleiding

Voor het uitbreiden van de C-rail startsets zijn meerdere alternatieven beschikbaar. De comfortabelste variant is het kopen van een uitbreidingssets **C1** (art.nr. 24900), **C2 / D2** (art.nr. 24902 / 24802), **C3** (art.nr. 24903), **C4** (art.nr. 24904) of **C5** (art.nr. 24905).

Zonder tijdrovende planning kan met deze rail-assortimenten de baan worden uitgebreid. Voor de vele uitbreidingsstappen zijn er verschillende alternatieven.

In het tweede hoofdstuk van deze railplanbrochure worden u de verschillende stappen van het C-rail uitbreidingsprogramma voorgesteld. De uitbreidingssets (C1/C2/C3/C4/C5) hebben hand-bediende wissels die door middel van de wisselaandrijving 74491 tot elektrisch bedienbare wissels omgebouwd kunnen worden. Het maakt niet uit om welk wissel type het gaat - voor elk wissel heeft u een wisselaandrijving nodig.

Voor de besturing van de wisselaandrijving 74491 kan het schakelbord 72710 of 72720 of bij digitale besturing de inbouw decoder 74461 (alternatief de decoder m83 (art.nr. 60832)) gebruikt worden.

In het derde hoofdstuk van deze railplanbrochure zijn nog eens 16, vrij ontworpen, baanplannen opgenomen. De voor deze banen noodzakelijke delen zijn natuurlijk voor het grootste deel afkomstig uit de start- en uitbreidingssets.

De voorgestelde baanontwerpen kunnen naar eigen inzicht uitgebreid en veranderd worden. De in het hierna volgende, eerste hoofdstuk, beschreven rail-geometrie dient daarbij als hulpmiddel.

Met seinen, ontkoppelrails, overweg en andere speelelementen, zoals bijvoorbeeld een portaalkraan, kunt u in stappen de speelmogelijkheden uitbreiden.

# Aufbau

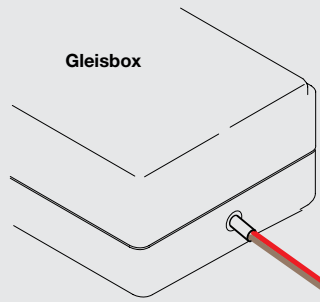

1

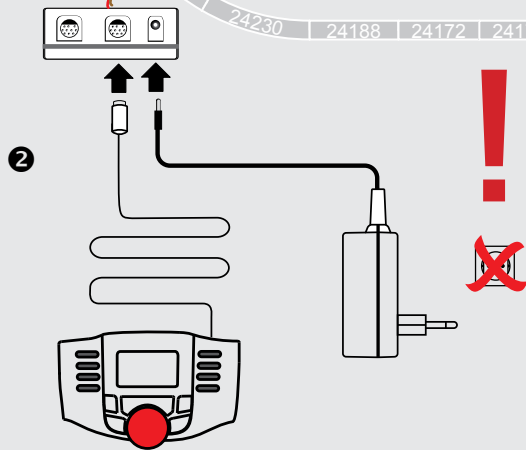
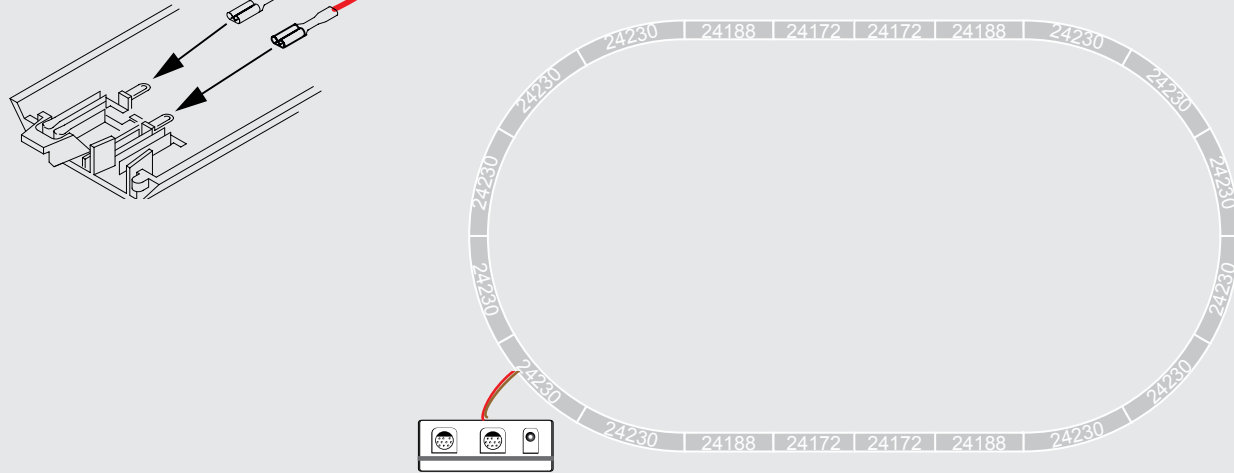
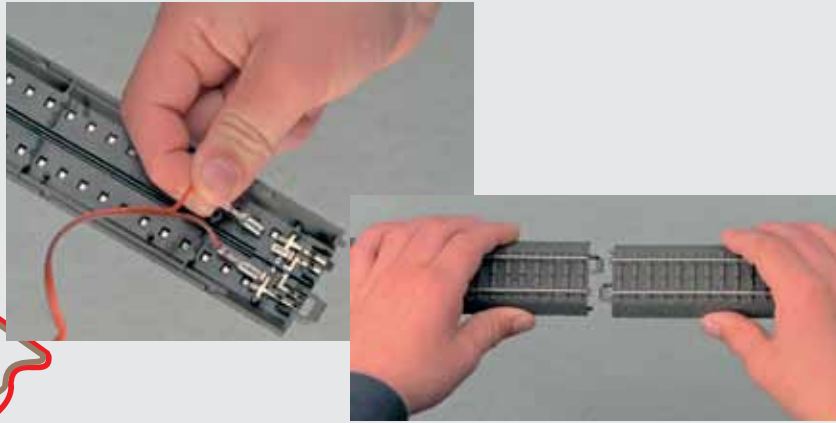

2

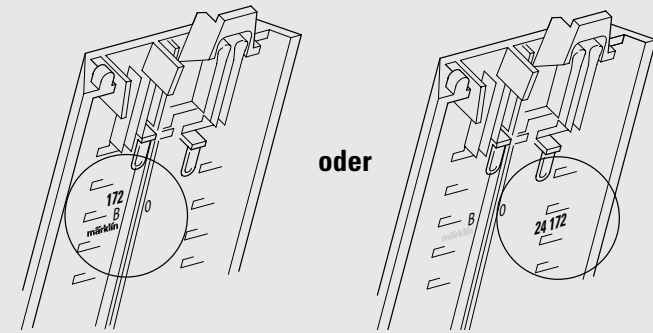

oder

**Beim Aufbauen bitte die Gleisnummern und Reihenfolge beachten!**

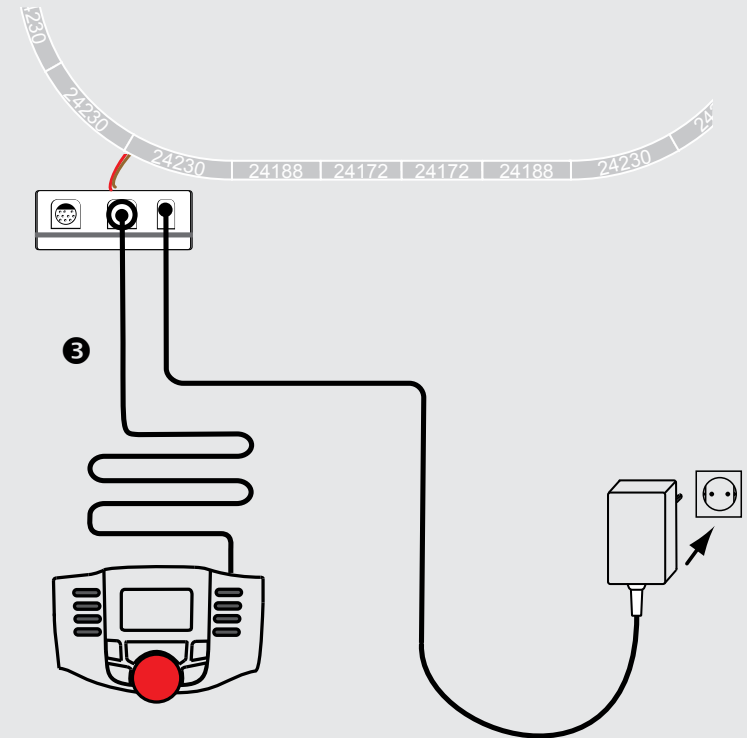

# Lok anlegen und fahren

Wir zeigen hier, wie sich eine mfx Lokomotive selbst anmeldet. Weitere Möglichkeiten eine Lok anzumelden finden Sie in der beiliegenden Anleitung der Mobile Station 60657 im Kapitel „Lok anlegen“.

Die Lokomotive auf das Gleis stellen, anschließend mit der Taste „STOP“ einschalten. Die Lokomotive meldet sich an und wird in den Speicher Ihrer Mobile Station übernommen, die Lokomotive ist nun einsatzbereit.



Zum Beispiel



Die Lokomotive ist mit dem Drehregler steuerbar, vorhandene Funktionen können über die Funktionstasten ausgelöst werden.

Zum Beispiel

Funktionen schalten durch Drücken der Taste am Symbol.



Funktionen schalten durch Drücken der Taste am Symbol.

Ändern der Fahrrichtung durch Drücken des Drehreglers.

Geschwindigkeit regeln



= Nothalt bzw. Strom ausgeschaltet, kein Betrieb möglich. Diese Situation kann auftreten, wenn Sie die Stop-Taste gedrückt haben oder wenn auf der Anlage ein Kurzschluss aufgetreten ist.



= Bahnstrom eingeschaltet, Betrieb möglich. Sie müssen durch Drücken der Stop-Taste den Betrieb einschalten bzw. nach Beseitigen des Kurzschlusses erneut starten.

Die weitere Bedienung der Mobile Station entnehmen Sie bitte der beiliegenden umfangreichen Bedienungsanleitung für dieses Produkt.



# Setup

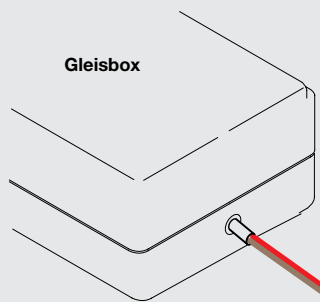

1

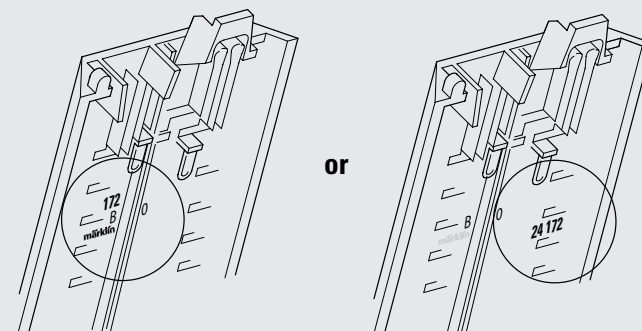
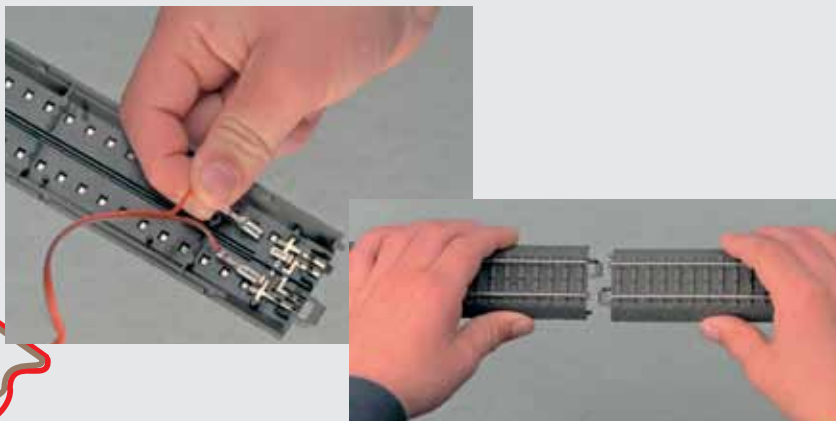

**When setting up the track, please note the track numbers and the sequence for the track sections!**

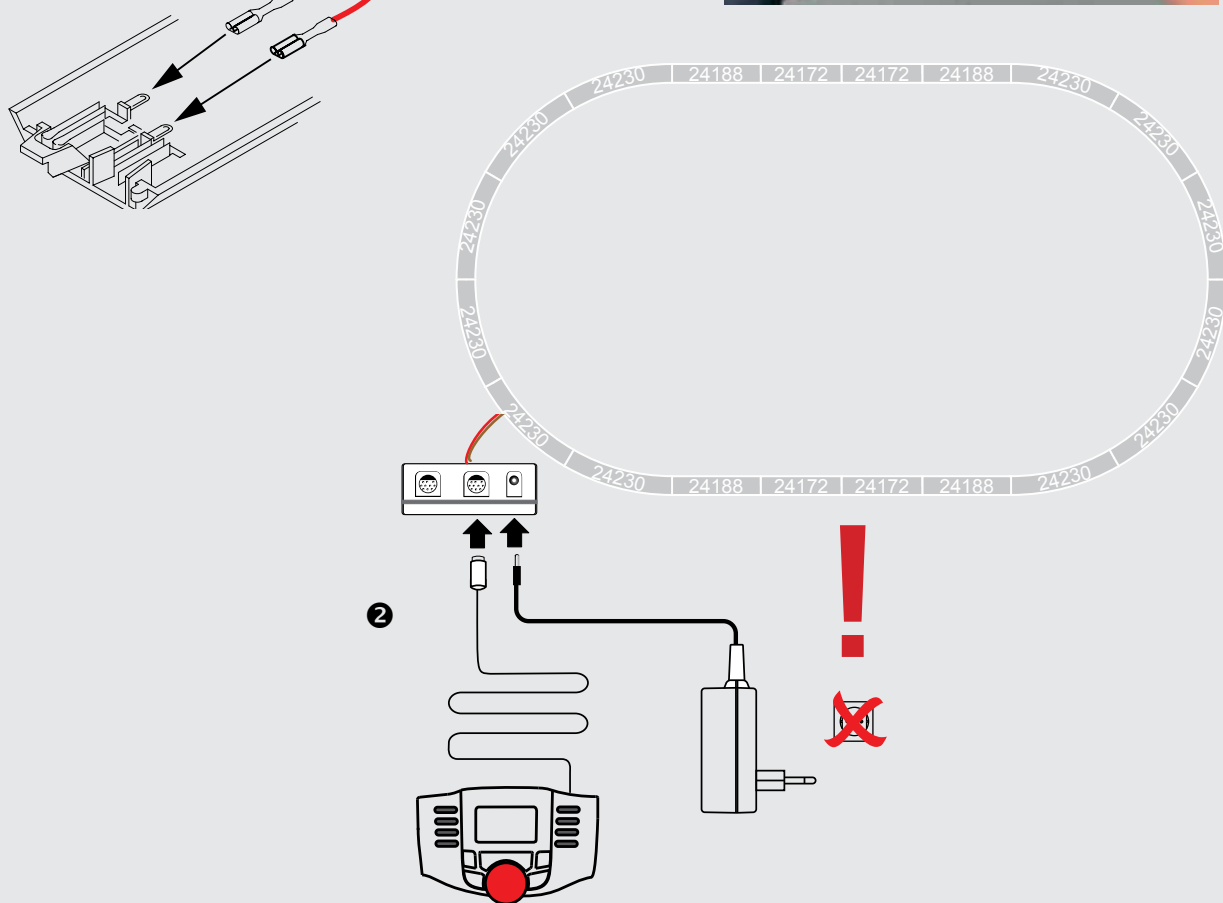

2

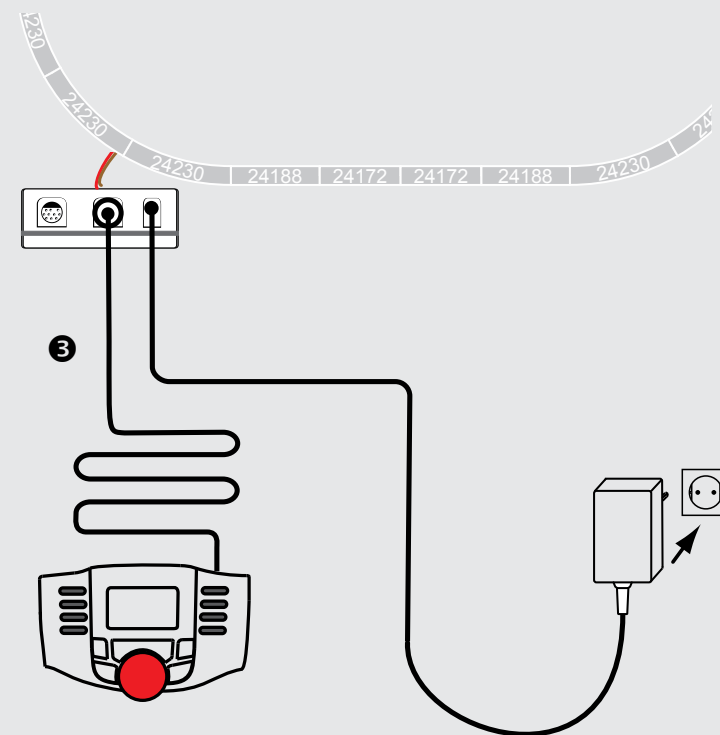

3



# Setting up a locomotive and running it

We are showing here how an mfx locomotive registers itself. Other ways to register a locomotive can be found in the instructions accompanying the 60657 Mobile Station in the section „Setting up a Locomotive“.

Place the locomotive on the track, then turn it on with the "STOP" button. The locomotive will register itself and will be taken into the memory area of your Mobile Station. The locomotive is now ready to be used.

For Example



A locomotive can be controlled with the speed control knob. Functions present on the locomotive can be turned on with the function buttons.

For Example

Turning functions on by pressing the button by the symbol.



Turning functions on by pressing the button by the symbol.

Changing the direction by pressing the speed control knob.

Controlling the speed.



= Emergency stop and track current turned off, no operation is possible. This situation can happen when you have pressed the Stop button or when a short circuit happens on the layout.



= Track current turned on, locomotives can be run, turnouts can be controlled. You must press the Stop button in order to turn operation on or resume operation after correcting a short circuit.

More information for operating the Mobile Station can be found in the extensive instruction manual for this product included with this set.



# Montage

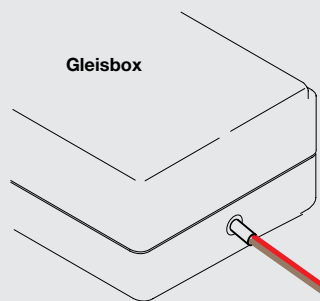

1

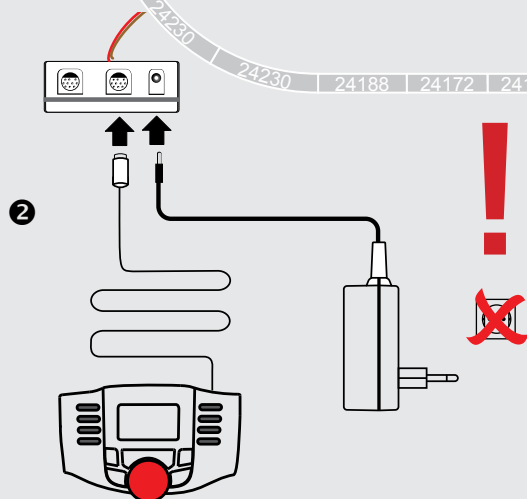
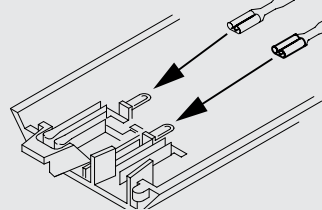
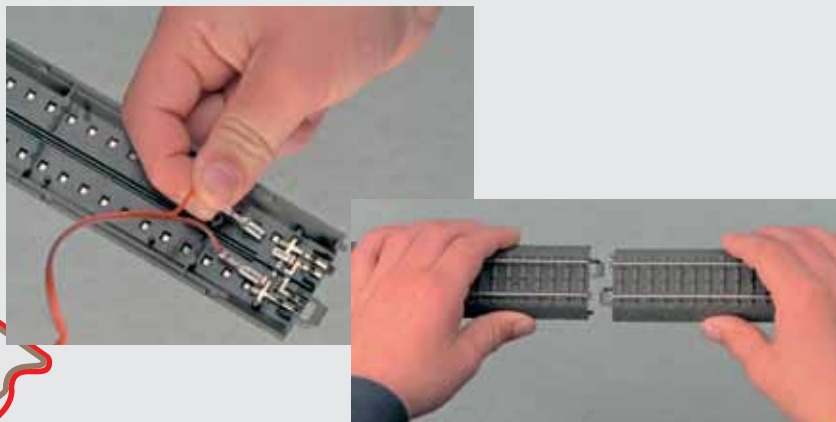

2

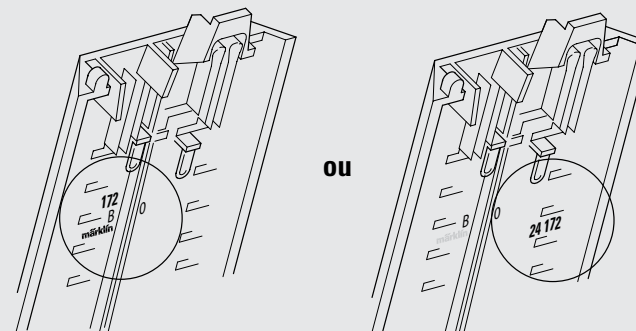

ou

Lors du montage, tenez-compte des numéros et de l'ordre des éléments de voie !

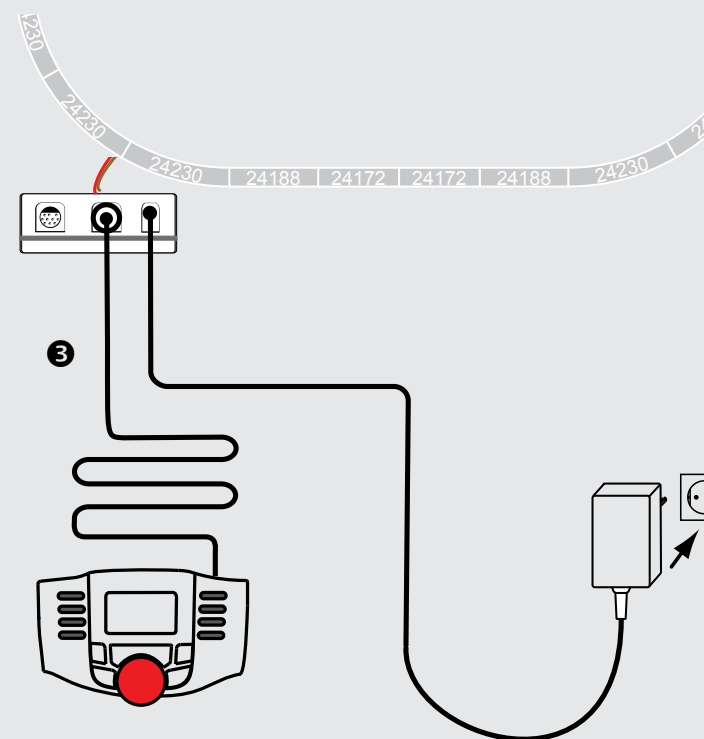

3

# Création et conduite d'une loco

**Vous comprendrez ici la manière dont une locomotive mfx se connecte automatiquement. Vous trouverez d'autres possibilités de connecter une loco dans la notice fournie avec la Mobile Station 60657, dans le chapitre « Créer une loco ».**

Poser la locomotive sur la voie, puis activer en appuyant sur la touche «STOP». La locomotive s'enregistre dans la mémoire de votre Mobile Station ; elle est maintenant prête à partir.



Par exemple



La locomotive peut désormais être commandée à partir du régulateur de marche et les fonctions disponibles peuvent être déclenchées via les touches correspondantes.

Par exemple



Pour commuter les différentes fonctions, utilisez la touche située au niveau du symbole correspondant.

Pour inverser le sens de marche, appuyez sur le régulateur de marche.

Régulation de la vitesse

Pour commuter les différentes fonctions, utilisez la touche située au niveau du symbole correspondant.



= arrêt d'urgence, resp. coupure du courant traction ; aucune exploitation possible. Vous pouvez observer ce cas de figure après actionnement de la touche Stop ou en cas de court-circuit sur le réseau.



= réseau sous tension, conduite et commutation possibles. Après un arrêt d'urgence ou après la suppression d'un éventuel court-circuit, relancez l'exploitation en appuyant sur la touche Stop.

Pour les autres fonctions de la Mobile Station, veuillez vous reporter à la notice détaillée jointe à ce produit.

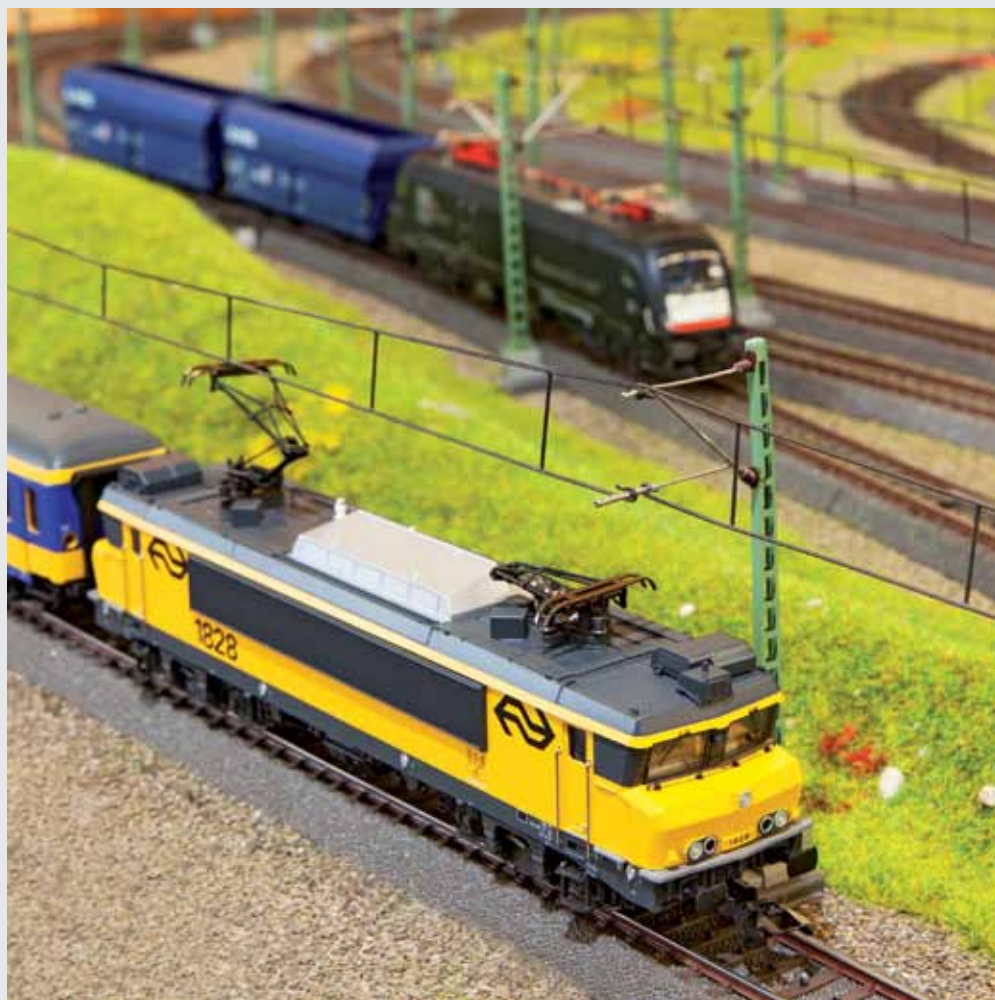

# Opbouwen

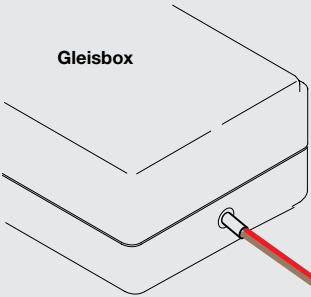

1

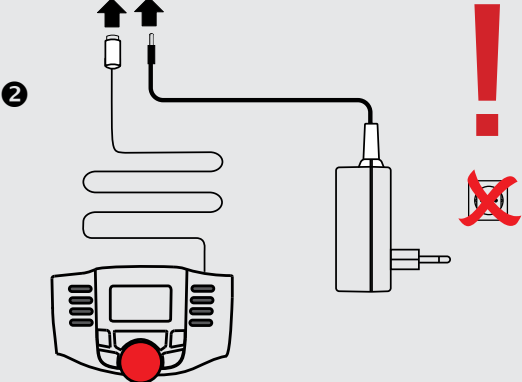
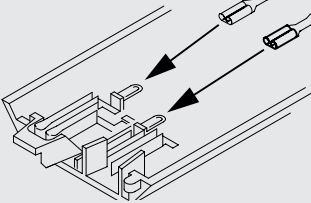
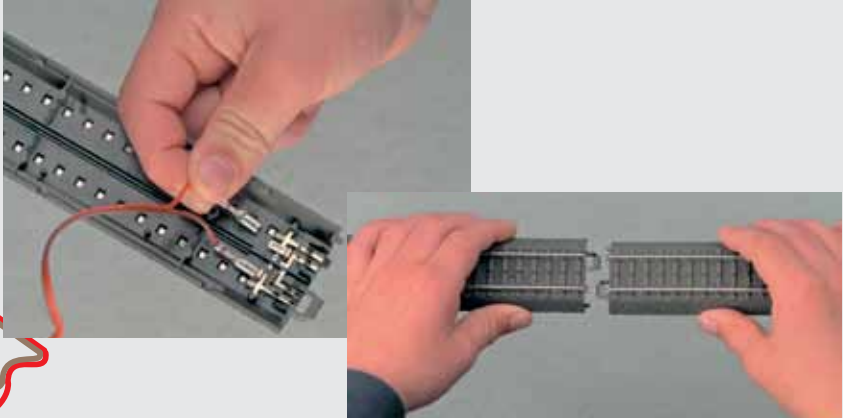

2

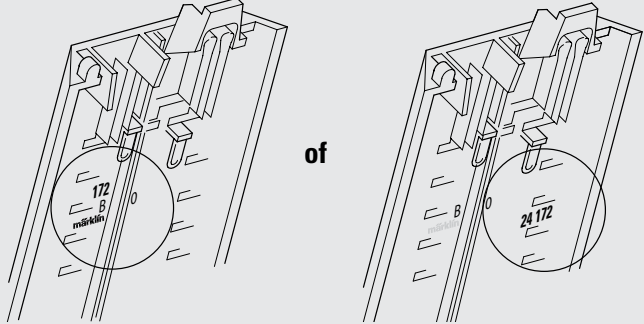

of

Let bij het opbouwen op de volgorde en de nummers onder de rails!

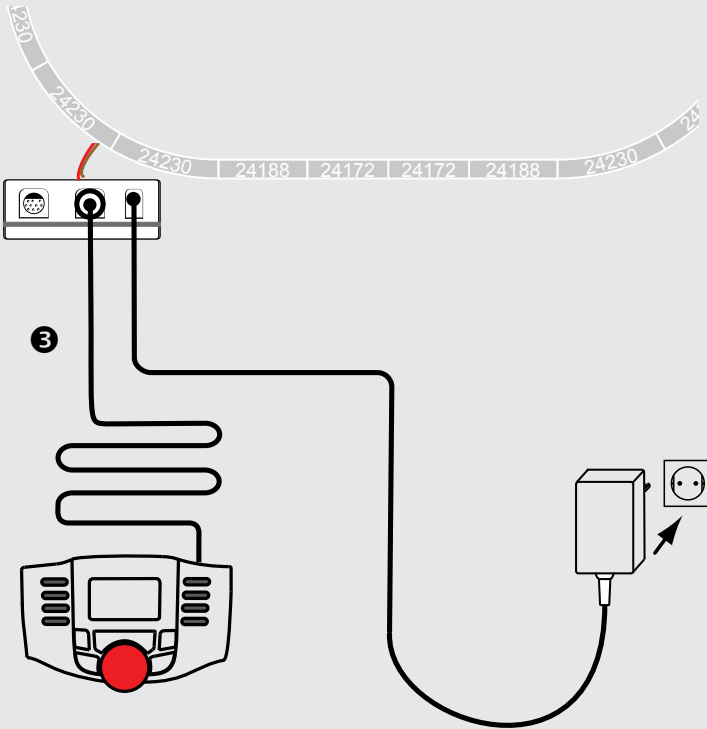

3

# Loc invoeren en rijden

We laten hier zien hoe een mfx-loc zichzelf aanmeldt. Andere mogelijkheden om een loc aan te melden / in te voeren vindt u in de gebruiksaanwijzing van het Mobile Station 60657 in het hoofdstuk "Loc invoeren".

De locomotief op de rails plaatsen en aansluitend met de "Stop" toets inschakelen. De locomotief meldt zich aan en wordt in het geheugen van het Mobile Station opgeslagen. De locomotief is nu klaar om te rijden.

Bijvoorbeeld



De locomotief is met de draaiknop te besturen en de beschikbare functies kunnen met de functietoetsen geschakeld worden.

Bijvoorbeeld

Functies schakelen door indrukken van de toets naast het symbol.



Functies schakelen door indrukken van de toets naast het symbol.

Veranderen van de rijrichting door het indrukken van de draaiknop.

Snelheid regelen



Noodstop resp. baanspanning uitgeschakeld, geen bedrijf meer mogelijk. Deze situatie kan optreden doordat u op de stop-toets drukt of als er op de baan een kortsluiting is opgetreden.



Baanspanning ingeschakeld, rijden en schakelen mogelijk. U dient door het indrukken van de stop-toets het bedrijf weer in te schakelen resp. na het verhelpen van de opgetreden kortsluiting het bedrijf weer op te starten.

Verdere bedieningsaanwijzingen van het Mobile Station vindt u in de bijgevoegde uitgebreide gebruiksaanwijzing van dit product.

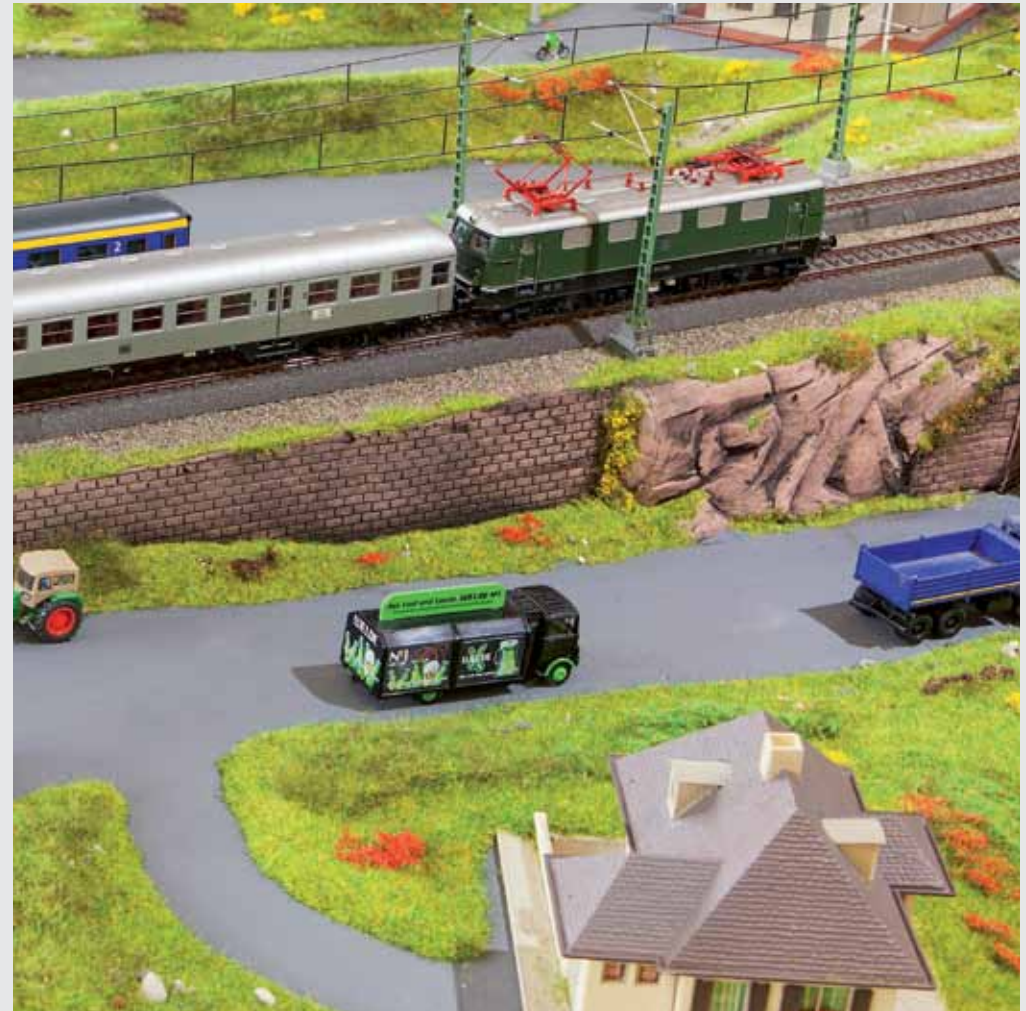

# 1.2. Gleis-Geometrie Track Geometry Géométrie des voies Rail-geometry

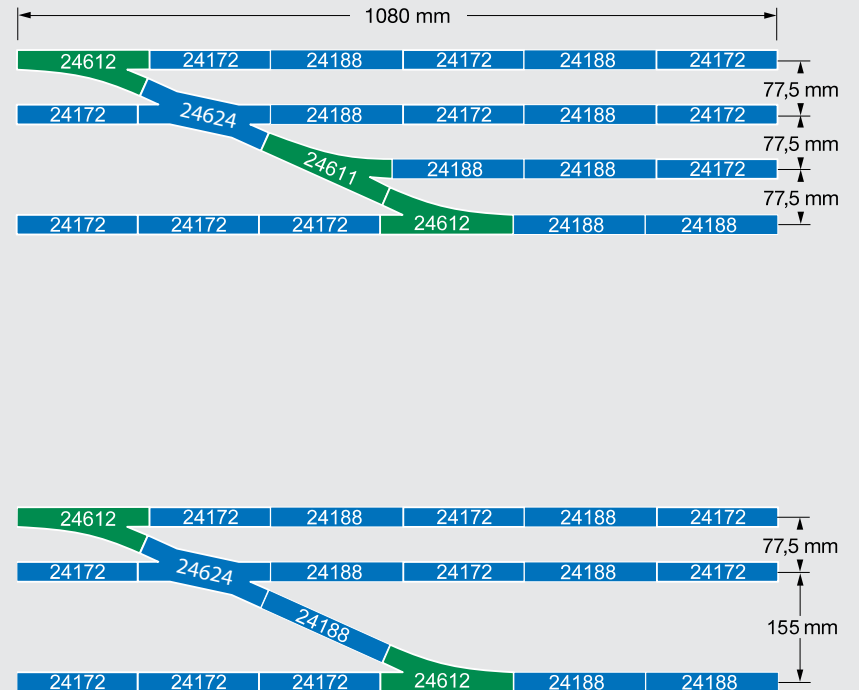
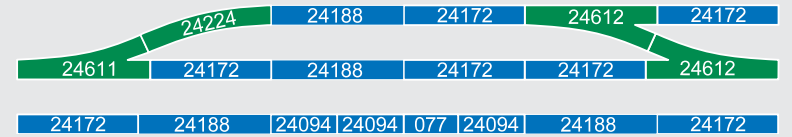
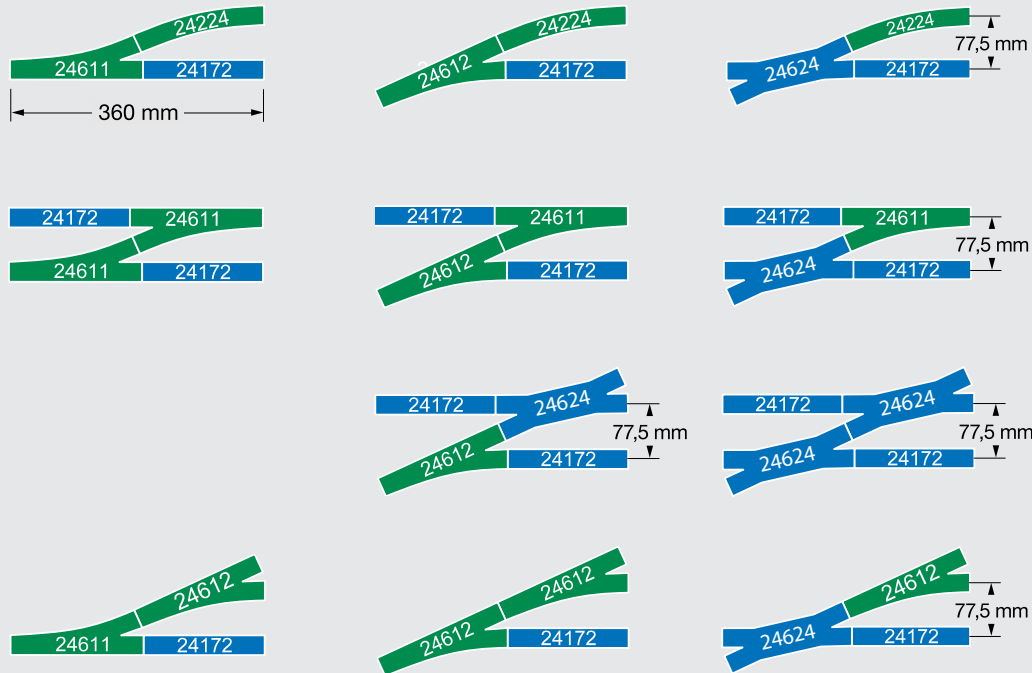
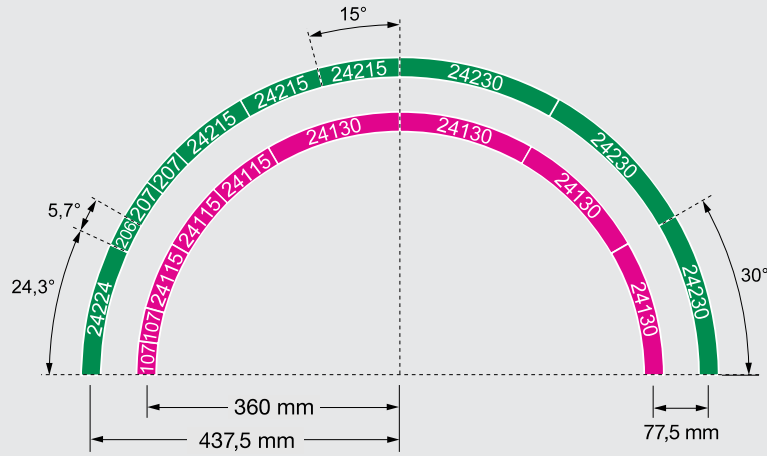

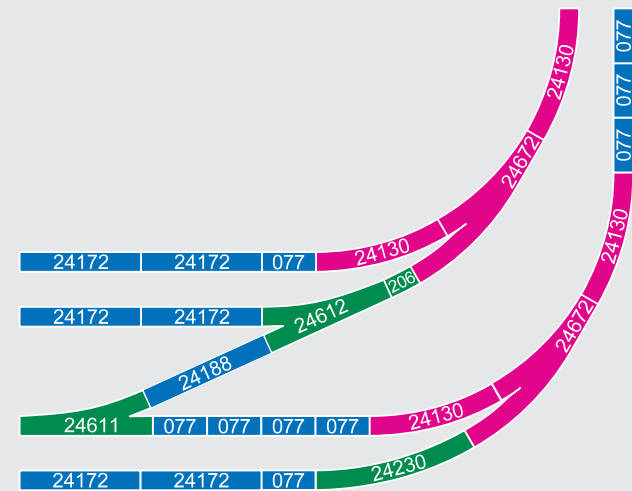
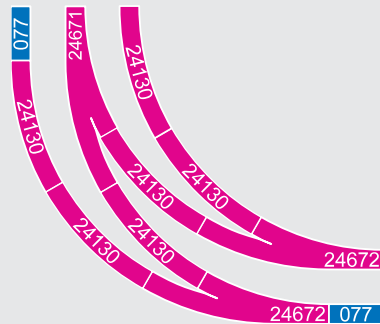
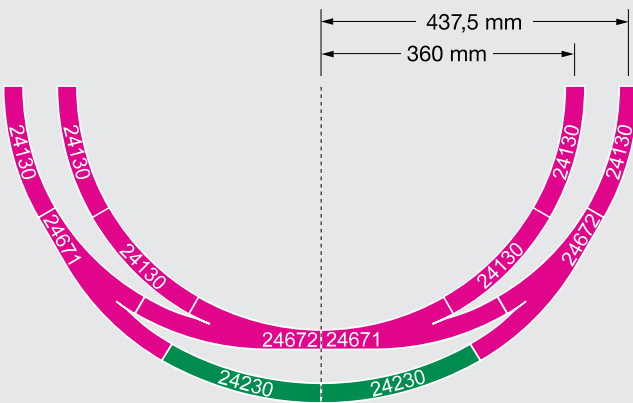
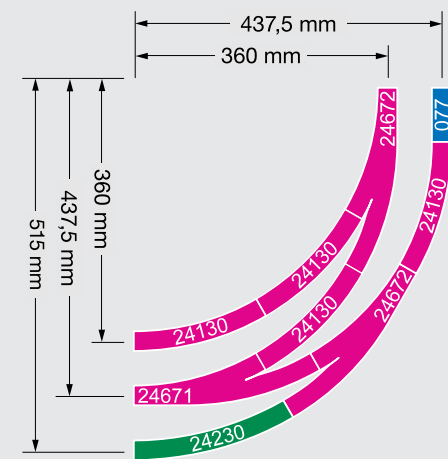
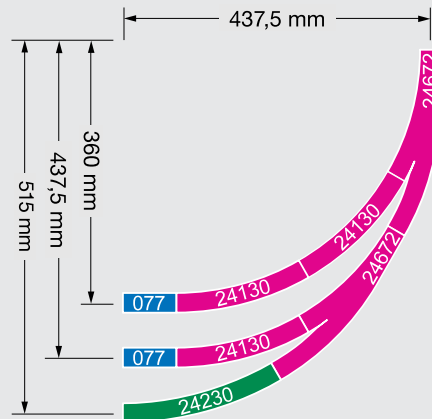
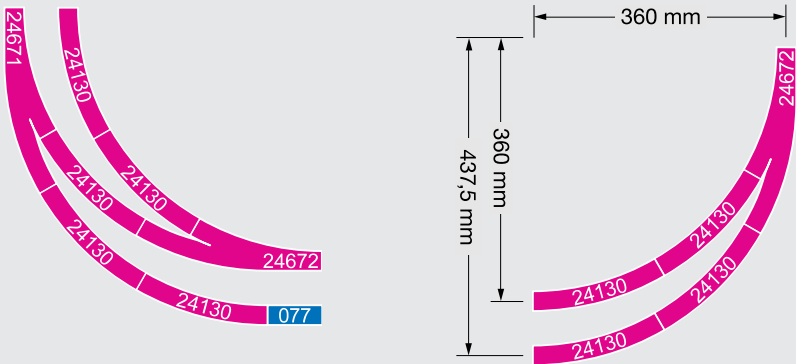

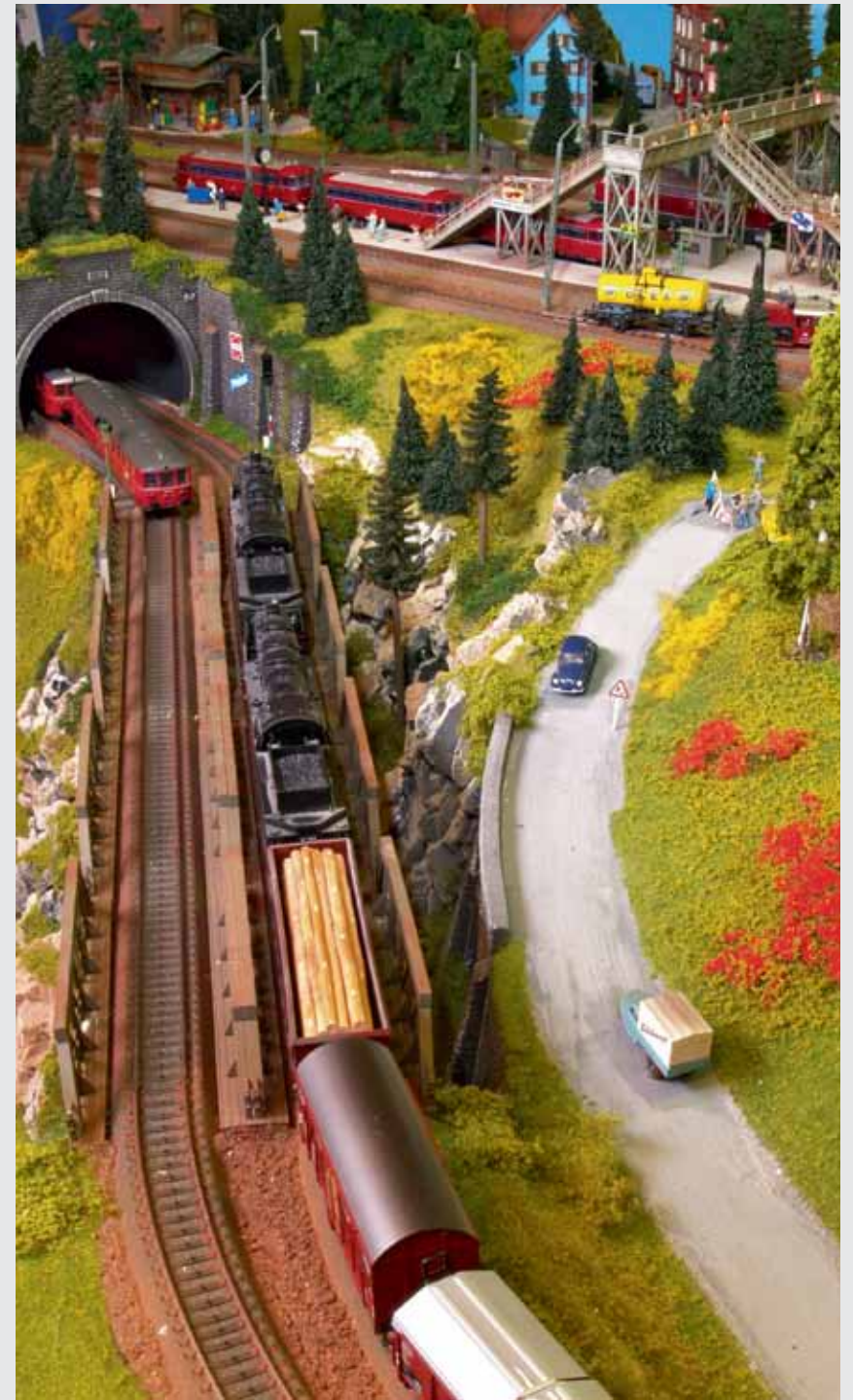
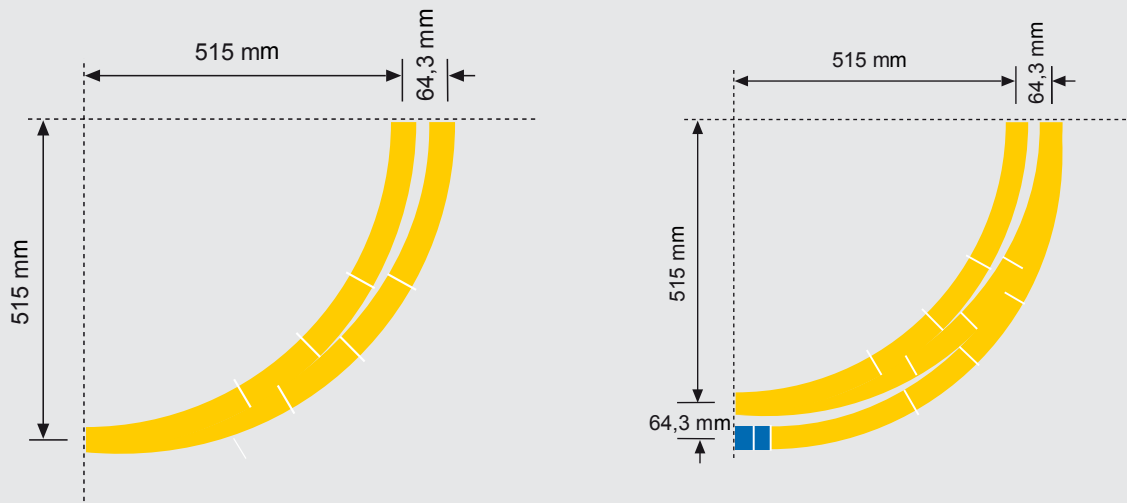
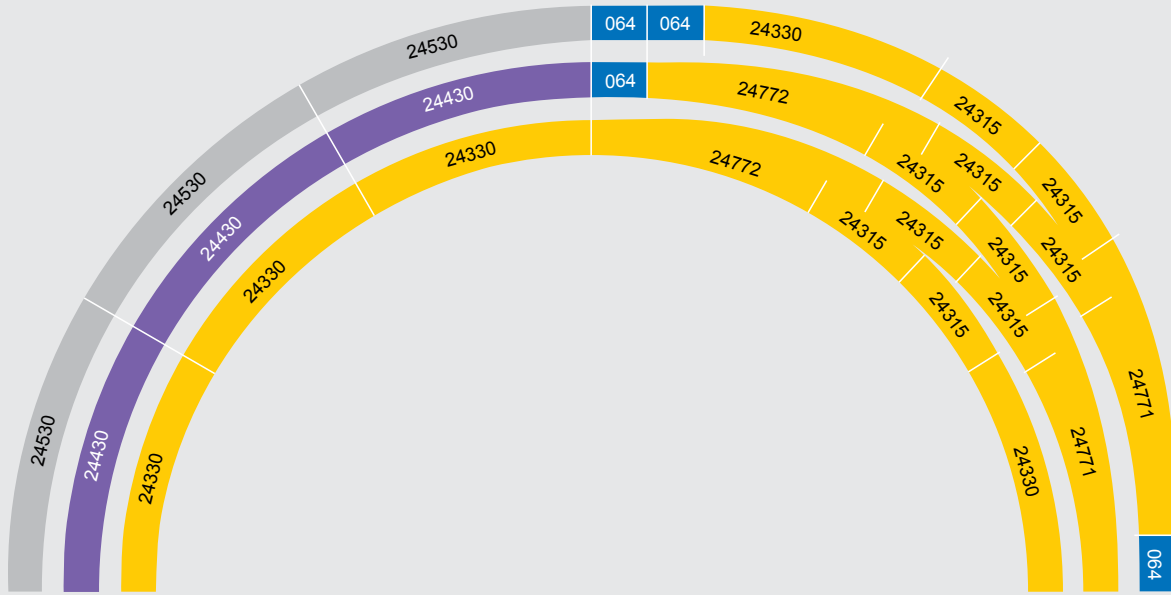



## 2. Das C-Gleis-Start- und Ergänzungsprogramm The C Track Starter Set and Extension Set Program La gamme de démarrage et d'extension en voie C Het C-rail start- en uitbreidingsset programma

Kleiner Start (29000) · The Small Start (29000)  
Petit démarrage (29000) · Kleine start (29000)



4 x 24188      4 x 24172      12 x 24230

Ergänzungspackung C<sub>2</sub>/D<sub>2</sub> (24902/24802) · Track Extension Set C<sub>2</sub>/D<sub>2</sub> (24902/24802)  
Coffret complémentaire C<sub>2</sub>/D<sub>2</sub> (24902/24802) · Uitbreidingsset C<sub>2</sub>/D<sub>2</sub> (24902/24802)



3 x 24188      5 x 24172      2 x 24224      1 x 24611      1 x 24612

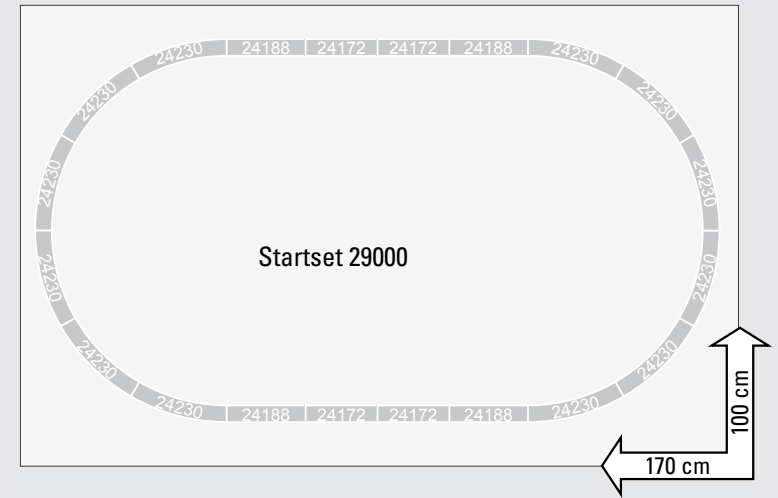

2

Ergänzungspackung C<sub>4</sub> (24904) · Track Extension Set C<sub>4</sub> (24904)  
Coffret complémentaire C<sub>4</sub> (24904) · Uitbreidingsset C<sub>4</sub> (24904)

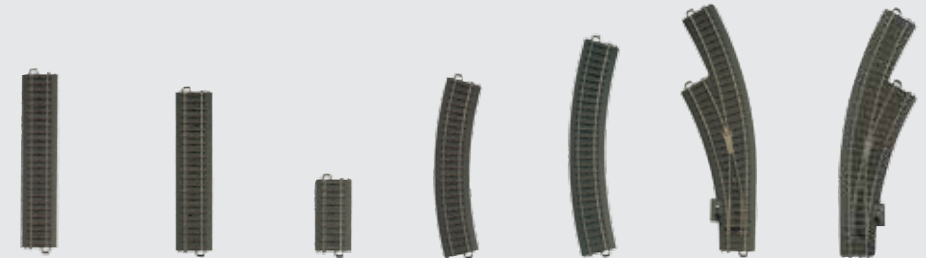

4 x 24188      4 x 24172      2 x 24077      2 x 24130      6 x 24230      1 x 24671      1 x 24672

Ergänzungspackung C<sub>5</sub> (24905) · Track Extension Set C<sub>5</sub> (24905)  
Coffret complémentaire C<sub>5</sub> (24905) · Uitbreidingsset C<sub>5</sub> (24905)



7 x 24188      7 x 24172      2 x 24094      1 x 24224      1 x 24611      1 x 24612      1 x 24624      4 x 24977

**2. Das C-Gleis-Start- und Ergänzungsprogramm**  
**The C Track Starter Set and Extension Set Program**  
**La gamme de démarrage et d'extension en voie C**  
**Het C-rail start- en uitbreidingsset programma**

29000 + 24900 + 24902/24802



29000 + 24900 + 24902/24802 + 24905

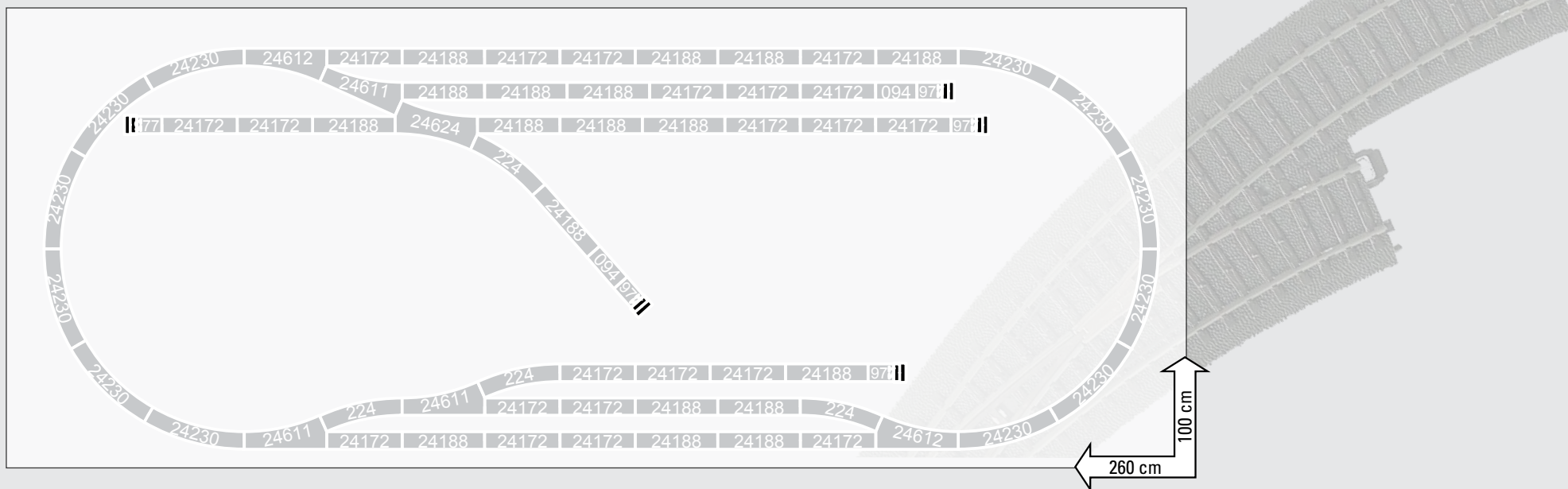



















### 3. Frei geplante C-Gleispläne Free lance C Track Plans Plans de réseaux de voie C de conception libre Voorbeeld C-rail banen



**3. Frei geplante C-Gleispläne**  
**Free lance C Track Plans**  
**Plans de réseaux de voie C de conception libre**  
**Voorbeeld C-rail banen**

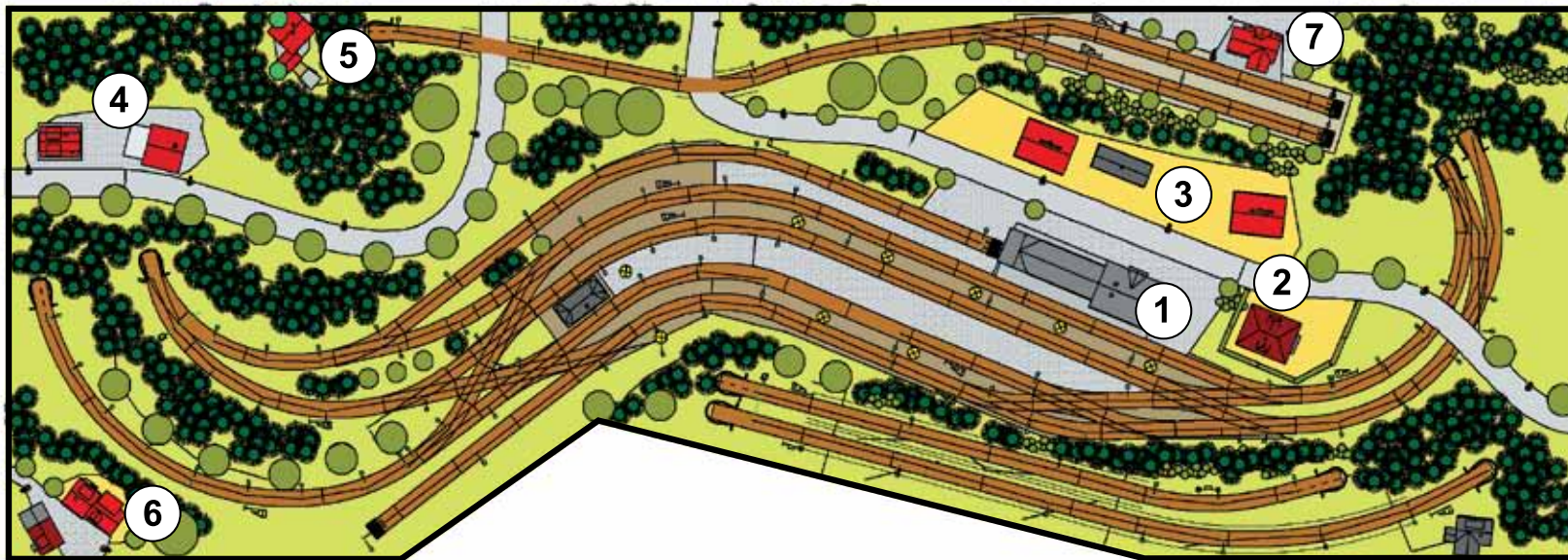

- 1 Bahnhof • Railway Station • Gare • Station
- 2 Dorfgasthaus • Village Inn •  
Auberge de village • Dorshotelletje
- 3 Dorf • Village • Village • Dorp
- 4 Bungalow • Detached House •  
Maison • Eengezinswoning
- 5 Burg • Castle • Château • Kasteel
- 6 Bauernhof • Farm • Ferme • Boerderij
- 7 Bahnhof • Railway Station • Gare • Station

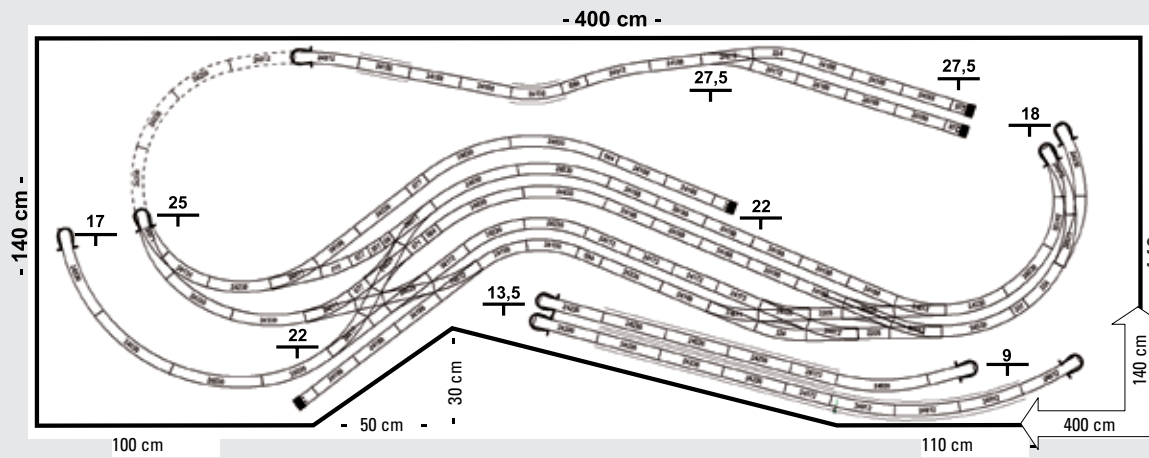

- 36 x 24188
- 14 x 24172
- 3 x 24094
- 4 x 24077
- 60 x 24236
- 3 x 24064
- 4 x 24978
- 9 x 24530
- 1 x 24430
- 8 x 24330
- 15 x 24230
- 5 x 24215
- 3 x 24207
- 6 x 24224
- 2 x 24206
- 54 x 24130
- 1 x 24115
- 1 x 24107
- 10 x 24912
- 9 x 24611
- 7 x 24612
- 2 x 24071
- 2 x 24671
- 2 x 24672
- 4 x 24624
- 1 x 24649

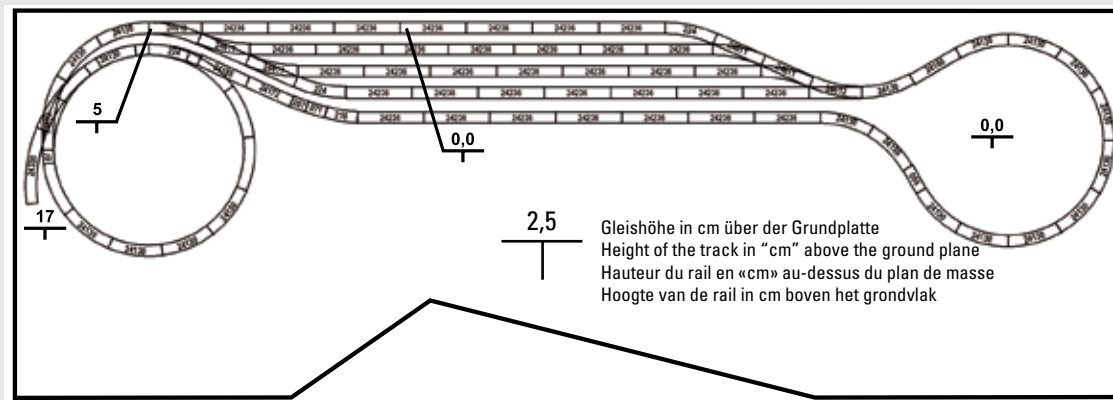
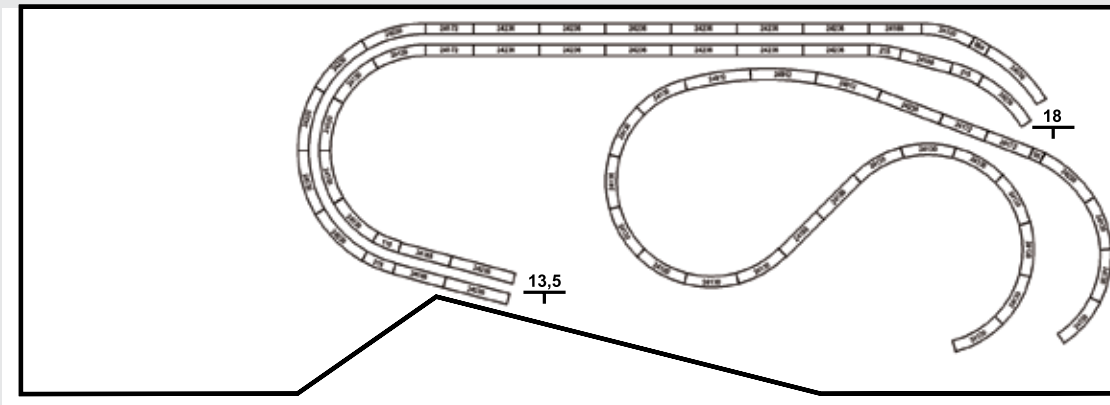

3

### 3. Frei geplante C-Gleispläne Free lance C Track Plans Plans de réseaux de voie C de conception libre Voorbeeld C-rail banen



- 1 Bahnhof • Railway Station • Gare • Station
- 2 Lagerhaus • Storage Depot • Entrepôt • Pakhuis
- 3 Güterschuppen • Goods shed •  
Halle à marchandises • Goederenloods
- 4 Fabrik • Factory • Industrie • Fabriek/Fabriek
- 5 Haltepunkt • Wayside Station • Gare d'arrêt • Station
- 6 Burg • Castle • Château • Kasteel
- 7 Fabrik • Factory • Industrie
- 8 Bauernhof • Farm • Ferme • Boerderij
- 9 Dorf • Village • Village • Dorp

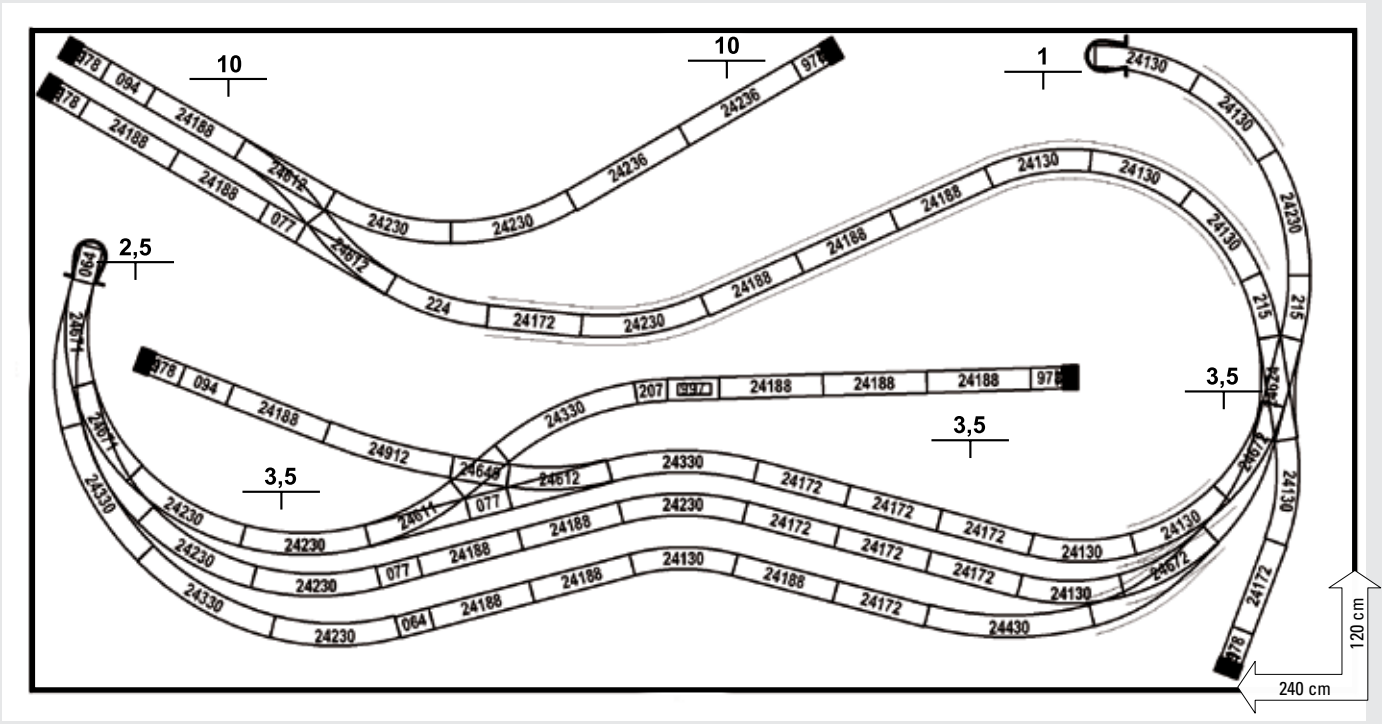

- 27 x 24188
- 10 x 24172
- 2 x 24094
- 5 x 24077
- 2 x 24236
- 4 x 24064
- 6 x 24978
- 1 x 24430
- 4 x 24330
- 11 x 24230
- 2 x 24215
- 1 x 24207
- 3 x 24224
- 11 x 24130
- 1 x 24115
- 1 x 24912
- 2 x 24611
- 5 x 24612
- 2 x 24671
- 3 x 24672
- 1 x 24624
- 1 x 24649
- 1 x 24997

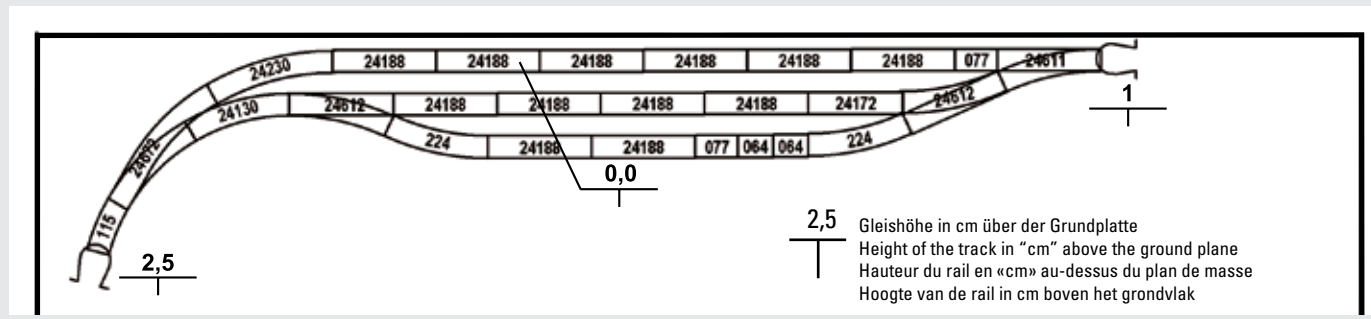

2,5 Gleishöhe in cm über der Grundplatte  
 Height of the track in "cm" above the ground plane  
 Hauteur du rail en «cm» au-dessus du plan de masse  
 Hoogte van de rail in cm boven het grondvlak



## 4. Schienenfahrzeuge für die Modellbahn • Trains for the modelrailroad • Des trains pour le modèle • Treinen voor het model

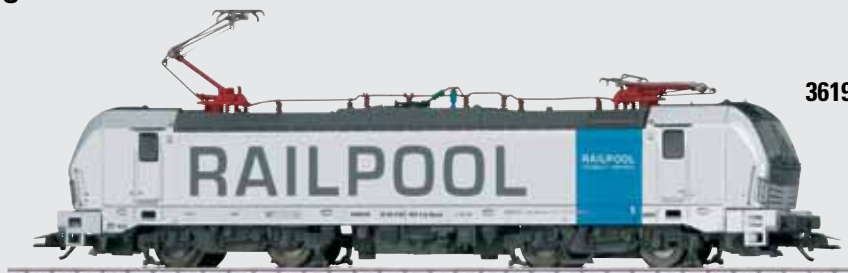

**36190** Elektrolokomotive  
Electric Locomotive  
Locomotive électrique  
Elektrische locomotief

**39554** Güterzug-Dampflokomotive mit Schlepptender  
Steam Freight Locomotive with a Tender.  
Locomotive à vapeur pour trains marchandises avec tender séparé  
Goederentrein-stoomlocomotief met sleeptender



**46190** Wagen-Set  
Car Set  
Coffret de wagons  
Wagenset



**36218** Diesellokomotive  
Diesel Locomotive  
Locomotive diesel  
Diesellocomotief



**40501** Intercity Schnellzugwagen 2.Klasse  
Intercity Express Train Passenger Car, 2nd Class  
Voiture de grandes lignes Intercity 2nde classe  
Intercity sneltreinjtuig 2e klas



**40502** Intercity Bistrowagen 1. Klasse  
Intercity Bistro Car, 1st Class  
Voiture-bistro Intercity 1re classe  
Intercity bistrorijtuig 1e klas



**40503** Intercity Schnellzug-Steuerwagen 2. Klasse  
Intercity Express Train Cab Control Car, 2nd Class  
Voiture-pilote de grandes lignes Intercity 2nde classe  
Intercity-sneltreinstuurstandwagen 2e klas



## Ergänzendes Zubehör • ADD-On Accessoires • Accessoires complémentaires • Overige toebehoren

Funktionselemente rund um die Modelleisenbahn stellen „das rechte Salz in der Suppe“ dar. Sie wollen sich ein **Bahnbetriebswerk** (Bereich beim Vorbild zum Fassen von Betriebsmitteln, Durchführen von kleineren Wartungstätigkeiten und Abstellen der Lokomotiven) einrichten? Dann ist eine **Schiebe Bühne** die richtige Ergänzung. Sie wollen gerne die Güterwagen be- und entladen? Ein **Portalkran** bietet stundenlangen Spielspaß. Vielleicht wollen Sie aber auch den Autoverkehr mit einem richtig funktionierenden **Bahnübergang** sichern oder Ihre Modellstadt mit **Beleuchtung** ausstatten. Ihre Modelleisenbahnanlage gewinnt immer durch **Original Märklin-Zubehör**.

Function elements for model railways put the spice in this classic hobby. So you want to set up a **depot** (area where operating materials are collected, smaller maintenance jobs are performed and locomotives are parked)? Then a **travelling platform** is the right addition! Or perhaps you are looking to load and unload freight carriages; a **gantry crane** will provide hours of fun. While you're at it, you might as well add **city lights** and control road traffic by installing a **working level crossing**. Your model railway installation always comes out ahead when original **Märklin accessories** are used.

Les éléments de fonction du modèle réduit constituent «la touche finale». Vous désirez vous équiper d'un dépôt (zone du modèle pour la saisie des ressources, réalisation de petites opérations de maintenance et dépôt des locomotives) ? Une plaque transbordeur aptes au fonctionnement constituent alors un bon complément. Vous chargez et déchargez volontiers le train de marchandises ? Une grue à portiques vous offre des heures de divertissement. Mais peut-être désirez-vous aussi sécuriser le trafic automobile avec un véritable passage à niveau ou équiper votre ville miniature d'éclairages. Votre réseau ferroviaire miniature gagne à être utilisé avec des accessoires d'origine Märklin.

Functionele elementen rondom het model-spoor zijn voor de echte liefhebber het "zout in de pap". U wilt een spoorwerkplaats (in het voorbeeld getoonde zone voor het inladen van bedrijfsstoffen, uitvoeren van kleine onderhoudswerkzaamheden en parkeren van locomotieven) inrichten? Dan is een praktische rolbrug de precies juiste aanvulling. U wilt graag goederenwagens ontladen en beladen? Een portaalkraan biedt urenlang speelplezier. Maar misschien wilt u ook het autoverkeer middels een perfect werkende spoorwegovergang beveiligen of uw modelstad van verlichting voorzien. Uw modelbaan wordt met originele Märklin-accessoires alleen maar fraaier!



**60216 / 60226** Central Station, Märklin-Digital-Multiprotokoll-Steuergerät  
Central Station, Märklin Digital multiple protocol controller  
Central Station, Appareil de commande Märklin-Digital multiprotocolaire  
Central Station, Märklin-Digital-multiprotocol-regelapparaat



**74923** Vollautomatischer Bahnübergang  
Fully Automatic Railroad Grade Crossing  
Passage à niveau automatique  
Geheel automatische overweg

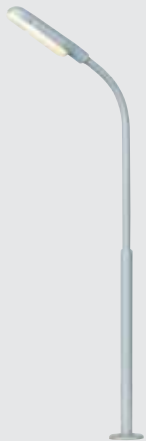

**72800**  
Peitschenleuchte  
Curved Streetlight  
Réverbère en col de cygne  
Booglamp



**72813**  
Bahnbetriebswerk-Leuchte  
Light for Maintenance Facilities  
Eclairage du dépôt  
Lamp voor depot

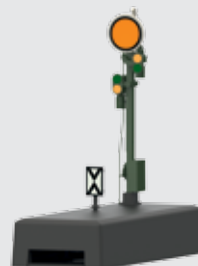

**70361**  
Vorsignal  
Distant Signal  
Signal d'avertissement  
Verwittigungssein



**70421**  
Sperrsignal  
Yard Signal  
Signal de blocage  
Stopsein



**76481**  
Lichtvorsignal mit Zusatzlicht  
Color Light Distant Signal with Additional Light  
Signal avancé lumineux avec feu supplémentaire  
Lichtvoorsein met extra licht



**76491**  
Blocksignal  
Block signal  
Signal de block  
Bloksein

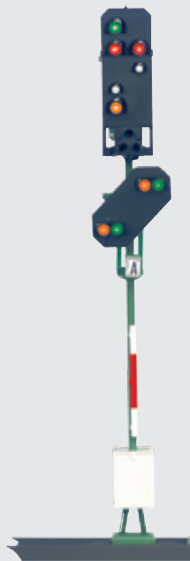

**76496**  
Ausfahrtsignal  
Exit signal  
Signal de sortie  
Uitrijsein



**70392**  
Hauptsignal mit Gittermast  
Home Signal with a Lattice Mast  
Sémaphore avec mât en treillis  
Uitvoeringssein met vakwerkmast



**70411**  
Hauptsignal mit Schalmast  
Home Signal with a Narrow Mast  
Sémaphore avec mât étroit  
Uitvoeringssein met smalle mast



**76471**  
Licht-Gleisperrsignal  
Color Light Track Block / Yard Signal  
Signal de manœuvre lumineux  
Lichtrangeer-spersein



**72941** Ferngesteuerte Schiebebühne  
Remote Control Transfer Table  
Pont transbordeur télécommandé  
Op afstand bedienbare rolbrug

## Märklin Insider Club

Einsteigen und als Märklin Insider schneller „zum Zug“ kommen. Profitieren Sie von den vielen Vorteilen und Extras, die wir nur unseren Clubmitgliedern gewähren.

### Die Clubleistungen\* auf einen Blick:

**Alle 6 Ausgaben des Märklin Magazins** - Das führende Magazin für Modelleisenbahner! **6x jährlich die Insider Clubnews** auf Deutsch, Englisch, Französisch und Niederländisch.

**Insider Club-Karte** - Die Clubkarte weist Sie als Clubmitglied aus und gewährt Ihnen viele Vorteile. Unter anderem erhalten Sie ermäßigte Eintrittspreise in vielen Museen und auf Messen.

**Exklusive Clubmodelle** - Ihre Mitgliedschaft im Insider Club berechtigt Sie, exklusive, speziell für Sie als Clubmitglied entwickelte und gefertigte Modelle zu erwerben.

**Gratis Club-Jahreswagen** - Der attraktive Jahreswagen, wahlweise in Spur H0 oder Z, ist nur für Sie als Clubmitglied erhältlich.

**Die Jahres-Chronik** - Die filmisch festgehaltenen Höhepunkte des vergangenen Märklin Modellbahnjahres auf DVD.

**Katalog/Neuheitenprospekte** - Den jährlich verfügbaren Hauptkatalog erhalten Clubmitglieder über den Fachhändler gratis. Zudem bekommen Sie unsere Neuheitenprospekte direkt zugesendet.

**Vergünstigungen bei Seminaren** - Clubmitglieder profitieren von ermäßigten Preisen bei der Buchung unserer angebotenen Seminare.

**Günstige Versandkosten im Online Shop** - Unser Online Shop gewährt Ihnen vergünstigte Konditionen bei den Versandkosten innerhalb Deutschlands.

**Insider zu werden ist ganz einfach:** Lediglich ein Anmeldeformular ausfüllen und an uns schicken oder direkt online im Club-Bereich unter **club.maerklin.de** anmelden.

\*Die hier genannten Leistungen beziehen sich auf 2018. Angebote sind freibleibend, Änderungen vorbehalten

### Technischer Service:

Deutschland:

Telefon: 07161/608-222

Telefax: 07161/608-225

International:

Telefon +49/7161/608-222

Telefax +49/7161/608-225

Montag – Freitag von 13.00 – 17.00 Uhr

E-Mail: Service@maerklin.de

## Märklin Start up Club

### Spaß, Information und Interaktion

Der Märklin Start up Club ist der Club für alle eisenbahnbegeisterten Kinder. Es ist der einzige Club, der emotional und informativ die Kinder an das Thema Modelleisenbahn heranführt.

Er berichtet aktuell und informativ über das Thema Modelleisenbahn (mit Schwerpunkt Märklin) und allem, was damit zu tun hat. Das bezieht auch die reale Bahn mit ein.

### Die Leistungen des Clubs\*:

6 mal im Jahr das Märklin Start up Club Magazin

Kataloggutschein für den Märklin H0-Katalog

Clubkarte: Ermäßigungen bei verschiedenen Veranstaltungen, Messen und Museen

Möglichkeit des Erwerbs des Start up Club Jahreswagens und spezieller Clubprodukte

Gewinnspiele und Preisausschreiben online und im Magazin

Interaktive Clubinternetseite

Cooler Club-Comic

Das 28-seitige Märklin Start up Club Magazin ist auf Deutsch und Englisch zu erhalten.

Weitere Informationen und Anmeldeformular unter **www.maerklin.de/startup**

\*Die hier genannten Leistungen beziehen sich auf 2018, Änderungen vorbehalten.



Gebr. Märklin & Cie. GmbH  
Stuttgarter Straße 55 - 57  
73033 Göppingen  
Germany  
[www.maerklin.com](http://www.maerklin.com)

262545/0818/Sc4Na  
Änderungen vorbehalten  
© by Gebr. Märklin & Cie. GmbH